

Elektrik Tesisat ve Kontrol Ürünleri

Fiyat Listesi

05 Kasım 2018





Müşterinizin 7/24 işletmesi ile bağlantıda kalmasını sağlayın.



Ücretsiz akıllı telefon uygulaması



Gerçek zamanlı uyarı bildirimleri



Gerçek zamanlı enerji tüketim takibi



Uzaktan kontrol



Facility Expert SB uygulamasını Android ve Apple iOS cihazlarınıza indirerek Facility Expert for Small Business teknolojisinin gücünü tecrübe edin.

Life Is On

Schneider
Electric

Elektrik Tesisat ve Kontrol Ürünleri

Fiyat Listesi

5 Kasım 2018

- Bu fiyat listesi **5 Kasım 2018** tarihinden itibaren geçerli olan birim fiyatlarımızı içermektedir.
- Fiyatlarımızda herhangi bir ihbara lüzum kalmaksızın değişiklik yapma hakkımız mahfuzdur.
- Faturalamada teslim tarihindeki liste fiyatları geçerlidir.
- Liste dışı malzemelerimiz için yetkili atıcılarımız ya da bölge müdürlüklerimize müracaat ediniz.
- Fiyatlarımıza KDV dahil değildir.
- Basım ve dizgi hatalarında sistem kayıtları esas alınır.
- Bu listedeki fotoğraflar temsildir. Gerçek ürünler fotoğraflardan farklılık gösterebilir.

Elektrik Tesisat ve Kontrol Ürünleri

İçindekiler

Leona.....	6 -7
Asfora.....	8 -11
Asfora Plus.....	12-13
Sedna.....	14-19
Odace.....	20-23
Unica alüminyum ve grafit mekanizmalar.....	24-27
Unica fildişi ve beyaz mekanizmalar.....	28-29
Unica Wireless mekanizmalar.....	30-31
Unica Class çerçeveler.....	32-33
Unica Top çerçeveler.....	34-35
Unica Plus çerçeveler.....	36-37
Unica Quadro çerçeveler.....	38-39
Unica Allegro çerçeveler.....	40-41
Unica kasa ve montaj plakaları.....	42-43
Unica kolay seçim ve fiyatlandırma tabloları.....	44-45
Merten mekanizma ve tuş kapakları.....	46-57
Merten System-D çerçeveler.....	58
Merten System-M çerçeveler.....	59-62
Sıvaüstü anahtar priz serisi	
Nemliyer.....	63
Montaj kasaları	
Tuğla duvar kasaları.....	65
Alçıpan duvar kasaları.....	65
Beton duvar kasaları.....	65
Buatlar	
Termoplastik dağıtıcı buatlar.....	66
Kare buatlar.....	66
Dikdörtgen buatlar.....	66
Aydınlatma armatürleri	
Aydınlatma armatürleri.....	66
Grup priz ve fiş serileri	
Klemensli grup prizler.....	67
Kablolu grup prizler.....	67
Fişler.....	67
Hareket dedektörleri	
Hareket dedektörleri.....	68
Kontrol ürünleri	
Kontrol ürünleri.....	69
Acil aydınlatma çözümleri	
Rilux, Easy Led, Exiway serileri.....	70
Quick signal ve Astro Guida serileri.....	71
Seyyar Acil Aydınlatma armatürleri.....	71
Optiline 45 profesyonel kablo kurulum sistemleri	
Servis kutuları & Sütunlar.....	73
Döşemealtı buatlar.....	74
Ultra döşemealtı buatlar ve aksesuarları.....	74
Altira	
Altira serisi 45x45 modüler anahtar-priz serisi.....	75-76
PKS Ultra sistem kanalları ve aksesuarları	
Ultra Easy Folyo korumalı sistem kanalları.....	77
Folyo korumalı sistem kanalları.....	77
Midi sistem kanalları.....	78
Kanallar arası geçiş setleri.....	78
Anahtar-priz montaj aksesuarları.....	78
PKS serisi 45x45 prizler.....	78
Data ve telefon prizleri.....	78
PKS Optima kablo kanalları ve aksesuarları	
Optima Easy dağıtım kanalları.....	79
Optima Easy yapışkan bantlı dağıtım kanalları.....	79
Kablo kanal aksesuarları.....	79
Döşemeüstü ve Süpürgelik kanalları.....	80

Elektrik Tesisat ve Kontrol Ürünleri

İçindekiler

PKS İklim klima kanalları

Klima kanalları.....	80
Klima kanal aksesuarları.....	80

Sanayi tipi fiş-priz serileri / Sanayi tipi kombinasyon kutuları

Boş kombinasyon kutuları.....	81
Sanayi tipi fiş prizler	81
Pano prizleri	81
PratiKa serisi.....	82-86
Çok kontaklı fiş-priz serisi.....	87-88

Modüler sigorta kutuları

Pragma modüler dağıtım kutuları ve aksesuarları.....	89
Mini Pragma modüler sigorta kutuları ve aksesuarları.....	90
Easy9 Sigorta kutuları ve aksesuarları.....	91

Koruma ürünleri

Easy9 otomatik sigortalar.....	93-95
Easy9 kaçak akım röleleri, parafudrılar	95
EasyPact EZC kompakt şalterler.....	96
EasyPact CVS ve CVS100BS kompakt şalterler.....	97-98
EasyPact TVS serisi kontaktörler.....	99
EasyPact TVS serisi termik röleleri.....	100

Harmony stil 2

22 mm çaplı plastik seri XA2 kumanda butonları ve sinyal lambaları IP54.....	102
22 mm çaplı çift plastik seri XA2 kumanda butonları ve sinyal lambaları.....	103

Akım korumalı prizler

APC akım korumalı prizler.....	104
--------------------------------	-----

Leona Beyaz & Krem Anahtar - Priz Serisi Mekanizmalar

Life Is On

Schneider
Electric

5 Kasım 2018



Tanım	Referans	Fiyat (TL)	Minimum sipariş adedi
-------	----------	------------	-----------------------

Mekanizmalar

Anahtar Grubu

Anahtar	LNA01003••	12,60	10
Komütatör	LNA03003••	15,20	10
Liht	LNA07003••	13,50	10
Vavien	LNA04003••	15,20	10
Komütatör vavien	LNA06003••	24,40	10
Permütatör (ara vavien)	LNA05003••	19,90	10
Kapı otomatiği	LNA09003••	13,50	10
Zil butonu	LNA08003••	13,50	10
Üçlü anahtar	LNA21003••	17,90	10
Müzik yayın anahtarı	LNA57011••	93,90	10
Jaluzi kumanda anahtarı	LNA13005••	23,70	10

Işıklı Anahtar Grubu

Işıklı anahtar	LNA14003••	18,20	10
Işıklı liht	LNA16003••	19,70	10
Işıklı vavien	LNA15003••	19,70	10
Işıklı komütatör	LNA20003••	19,70	10
Işıklı etiketli zil butonu 12 V	LNA16015••	19,70	10

Priz Grubu

Topraklı priz	LNA29001••	15,60	10
Çocuk korumalı topraklı priz	LNA29002••	19,70	10
Çocuk korumalı kapaklı topraklı priz	LNA31002••	21,50	10
Ups priz	LNA28001••	20,10	10

•• Renkler

21	Beyaz
23	Krem



Tanım	Referans	Fiyat (TL)	Minimum sipariş adedi
-------	----------	------------	-----------------------

Mekanizmalar

TV - FM - SAT prizleri

TV/R Anten Priz	LNA33001••	64,10	10
Uydu Priz Sonlu (Sat-TV-Radyo)	LNA35001••	104,80	10
Uydu Priz Geçişli (Sat-TV-Radyo)	LNA35002••	104,80	10
Uydu Sat + TV Priz Sonlu	LNA34001••	70,60	10
Tekli Uydu Sat Priz (F Konnektör)	LNA37001••	28,00	10
TV/SAT gövde	LNA34005••	10,10	10

Telefon Data Prizleri

Nümeris Telefon Priz (Cat 3)	LNA41001••	17,10	10
İkili Nümeris Telefon Priz (Cat 3 + Cat 3)	LNA42001••	25,70	10
Data+Nümeris Priz (Cat 6 + Cat 3)	LNA49001••	49,00	10
Data Priz (Jaksız)	LNA43011••	17,20	10
Tekli Data Priz (Cat 5)	LNA43001••	42,10	10
Tekli Data Priz (Cat 6)	LNA47001••	42,10	10
İkili Data Priz (Cat 5 + Cat 5)	LNA44001••	78,80	10
İkili Data Priz (Cat 6 + Cat 6)	LNA48001••	78,80	10
İkili Data Priz (Jaksız)	LNA44011••	17,20	10

Tamamlayıcı Fonksiyonlar

Kablo çıkışı	LNA55001••	12,20	10
--------------	------------	-------	----

Çerçeveler

İkili çerçeve	LNA58002••	8,30	25
Üçlü çerçeve	LNA58003••	10,60	15
Dörtlü çerçeve	LNA58004••	12,60	15

••	Renkler
21	Beyaz
23	Krem

Leona.

Aradığınız her şey onda.

- Sade ve modern tasarım.
- Geniş fonksiyon seçeneği.
- CE ve TSE kalite standartlarına uygun.





Mekanizmalar

Anahtar Grubu

Tanım	Referans (Çerçevesi)	Fiyat (TL, Çerçevesi)	Referans (Çerçevesiz)	Fiyat (TL, Çerçevesiz)	Minimum sipariş adedi
Anahtar	EPH0100121	12,60	EPH0170121	10,00	10
Çift kutuplu anahtar	EPH0200121	23,00	EPH0270121	20,40	10
Komütatör	EPH0300121	15,20	EPH0370121	12,60	10
Vavien	EPH0400121	15,20	EPH0470121	12,60	10
Permütatör	EPH0500121	19,90	EPH0570121	17,30	10
Vavien + Vavien	EPH0600121	24,40	EPH0670121	21,80	10
Liht butonu	EPH0700121	13,50	EPH0770121	10,90	10
Liht butonu (zil işaretli)	EPH0800121	13,50	EPH0870121	10,90	10
Liht butonu (ışık işaretli)	EPH0900121	13,50	EPH0970121	10,90	10
Liht butonu + Liht butonu	EPH1100121	23,70	EPH1170121	21,10	10
Üçlü Anahtar	-	-	EPH2170121	15,30	10
Jaluzi kumanda anahtarı	EPH1300521	23,70	EPH1370521	21,10	10
Jaluzi kumanda liht	EPH1300121	23,70	EPH1370121	21,10	10
DND iç ünite komütatörü	EPH.DND.K21	34,10	-	-	10

Işıkli Anahtar Grubu

Işıkli Anahtar	EPH1400121	18,20	EPH1470121	15,60	10
Işıkli Vavien	EPH1500121	19,70	EPH1570121	17,10	10
Işıkli liht	EPH1600121	19,70	EPH1670121	17,10	10
Işıkli liht (Zil işaretli)	EPH1700121	19,70	EPH1770121	17,10	10
Işıkli liht (Işık işaretli)	EPH1800121	19,70	EPH1870121	17,10	10
Işıkli liht (Merdiven işaretli)	EPH1900121	19,70	EPH1970121	17,10	10
Energy saver (mekanik)	EPH6200121	40,70	EPH6270121	38,10	8

Elektronik Ürünler Grubu

Dimmer, 600VA (RL tip, vavien)	EPH6400121	82,40	EPH6470121	79,80	1
Işıkli dimmer, 600VA (RL tip, vavien)	EPH6500121	91,60	EPH6570121	89,00	1
Dimmer 315VA (RC tip, vavien)	EPH6600121	129,80	EPH6670121	127,20	1
Energy saver (Manyetik bantlı)	EPH6300121	185,90	EPH6370121	183,30	8
Asfora RFID (Mifare) Energy Saver	EPH6300221	282,10	EPH6370221	279,50	10
Pano ünitesi 16A normal-açık kontak 1 klimal*	UNC.K.RFID.161	257,20	-	-	1
Pano ünitesi 16A normal-açık kontak 2 klimal*	UNC.K.RFID.162	270,10	-	-	1
Pano ünitesi 16A normal-açık kontak 3 klimal*	UNC.K.RFID.163	278,80	-	-	1
Elektronik energy saver kartı	SDNEN00101	6,80	-	-	20

Priz Grubu

UPS priz	EPH2800121	20,10	EPH2870121	17,50	10
Topraklı priz	EPH2900121	15,60	EPH2970121	13,00	10
Topraklı priz (çocuk korumalı)	EPH2900221	19,70	EPH2970221	17,10	10
Kapaklı topraklı priz	EPH3100121	21,50	EPH3170121	18,90	10
İkili topraklı priz	EPH9900121	24,10	-	-	-
Kapaklı topraklı priz IP44 (çocuk korumalı)**	EPH3100321	34,10	-	-	-
UPS priz (kırmızı gövdeli)	-	-	EPH2870442	17,30	10
Topraklı priz (kırmızı gövdeli)	-	-	EPH2970542	16,90	10

* Pano üniteleri RFID Energy Saverlar ile kullanıma uygundur. VRV (kuru kontak) klimalar ile kullanıma uygundur. Çerçeve ile birlikte komple ürün olarak satılmaktadır. Normal - kapalı kontak klimalar ile uyumlu pano üniteleri için Müşteri Destek Merkezi'ni arayınız. 444 30 30.

**İkili topraklı priz, çerçeve ile birlikte komple ürün olarak satılmaktadır.

*** IP44 Kapaklı topraklı priz çoklu çerçeveler ile kullanıma uygun değildir. Çerçeve ile birlikte komple ürün olarak satılmaktadır.



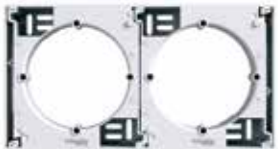

Tanım	Referans (Çerçevesi)	Fiyat (TL, Çerçevesi)	Referans (Çerçevesiz)	Fiyat (TL, Çerçevesiz)	Minimum sipariş adedi
-------	-------------------------	--------------------------	--------------------------	---------------------------	--------------------------

TV - FM - SAT Prizleri

TV prizi, sonlu	EPH3200121	22,40	EPH3270121	19,80	10
TV prizi, geçişli, 8 dB	EPH3200321	22,40	EPH3270321	19,80	10
TV - SAT prizi, sonlu, F tipi, ikili	EPH3400121	70,60	EPH3470121	68,00	10
TV - SAT prizi, geçişli, F tipi, 8 dB, ikili	EPH3400321	70,60	EPH3470321	68,00	10
TV - SAT - SAT prizi, sonlu, üçlü	EPH3600121	104,80	EPH3670121	102,20	10
SAT prizi, sonlu, tekli	EPH3700121	28,00	EPH3770121	25,40	10

Telefon Data Prizleri

1*RJ11 - 4 kontaklı	EPH4100121	17,10	EPH4170121	14,50	10
2*RJ11 - 4 kontaklı	EPH4200121	25,70	EPH4270121	23,10	10
1*RJ45CAT5e-UTP	EPH4300121	42,10	EPH4370121	39,50	10
2*RJ45CAT5e-UTP	EPH4400121	78,80	EPH4470121	76,20	10
1*RJ45CAT6-UTP	EPH4700121	42,10	EPH4770121	39,50	10
2*RJ45CAT6-UTP	EPH4800121	78,80	EPH4870121	76,20	10
RJ11 + RJ45 Cat6 UTP	EPH5200121	49,00	EPH5270121	46,40	10
RJ11 + RJ45 Cat5e**	EPH4900121	49,00	-	-	10
1*RJ45 konnektörsüz	EPH4300121-02	17,20	EPH4370521	14,60	10
2*RJ45 konnektörsüz	EPH4400121-02	17,20	EPH4470521	14,60	10

Tamamlayıcı Fonksiyonlar

Kör kapak	EPH5600121	12,20	EPH5670121	9,60	10
Hoparlör prizi, ikili	EPH5700121	33,50	EPH5770121	30,90	10
Ses Potansiyometresi	EPH5401121	74,90	-	-	10
USB prizi, 2.1A	EPH2700221	257,90	-	-	10

Tanım	Referans	Fiyat (TL)	Minimum sipariş adedi
-------	----------	---------------	--------------------------

Sıvaüstü Kasalar

Tekli sıvaüstü kasa	EPH6100121	13,50	8
Sıvaüstü modüler kasa	EPH6100221	12,50	8

Çerçeveler

Tekli çerçeve	EPH5800121	2,60	30
İkili çerçeve yatay	EPH5800221	8,30	25
Üçlü çerçeve yatay	EPH5800321	10,60	15
Dörtlü çerçeve yatay	EPH5800421	12,60	15
Beşli çerçeve yatay	EPH5800521	15,90	10
Altılı çerçeve yatay	EPH5800621	19,00	10
İkili çerçeve dikey	EPH5810221	8,30	25
Üçlü çerçeve dikey	EPH5810321	10,60	15

*Modüler kasa çoklu sıvaüstü kasa elde etmek için kullanılır.
Örneğin 4'lü kasa elde etmek için 3 adet modüler ve 1 adet normal sıvaüstü kasa siparişi verilmelidir.

**RJ11 + RJ45 Cat5 ürünü çerçeve ile birlikte satılmaktadır.



Tanım	Referans (Çerçevesi)	Fiyat (TL, Çerçevesi)	Referans (Çerçevesiz)	Fiyat (TL, Çerçevesiz)	Minimum sipariş adedi
-------	-------------------------	--------------------------	--------------------------	---------------------------	--------------------------

Mekanizmalar

Anahtar Grubu

Anahtar	EPH0100123	12,60	EPH0170123	10,00	10
Çift kutuplu anahtar	EPH0200123	23,00	EPH0270123	20,40	10
Komütatör	EPH0300123	15,20	EPH0370123	12,60	10
Vavien	EPH0400123	15,20	EPH0470123	12,60	10
Permütatör	EPH0500123	19,90	EPH0570123	17,30	10
Vavien + Vavien	EPH0600123	24,40	EPH0670123	21,80	10
Liht butonu	EPH0700123	13,50	EPH0770123	10,90	10
Liht butonu (zil işaretli)	EPH0800123	13,50	EPH0870123	10,90	10
Liht butonu (ışık işaretli)	EPH0900123	13,50	EPH0970123	10,90	10
Liht butonu + Liht butonu	EPH1100123	23,70	EPH1170123	21,10	10
Üçlü Anahtar	-	-	EPH2170123	15,30	10
Jaluzi kumanda anahtarı	EPH1300523	23,70	EPH1370523	21,10	10
Jaluzi kumanda liht	EPH1300123	23,70	EPH1370123	21,10	10
DND iç ünite komütatörü	EPH.DND.K23	34,10	-	-	10

Işıklı Anahtar Grubu

Işıklı Anahtar	EPH1400123	18,20	EPH1470123	15,60	10
Işıklı Vavien	EPH1500123	19,70	EPH1570123	17,10	10
Işıklı liht	EPH1600123	19,70	EPH1670123	17,10	10
Işıklı liht (Zil işaretli)	EPH1700123	19,70	EPH1770123	17,10	10
Işıklı liht (ışık işaretli)	EPH1800123	19,70	EPH1870123	17,10	10
Işıklı liht (Merdiven işaretli)	EPH1900123	19,70	EPH1970123	17,10	10
Energy saver (mekanik)	EPH6200123	40,70	EPH6270123	38,10	8

Elektronik Ürünler Grubu

Dimmer, 600VA (RL tip, vavien)	EPH6400123	82,40	EPH6470123	79,80	1
Işıklı dimmer, 600VA (RL tip, vavien)	EPH6500123	91,60	EPH6570123	89,00	1
Dimmer 315VA (RC tip, vavien)	EPH6600123	129,80	EPH6670123	127,20	1
Energy saver (Manyetik bantlı)	EPH6300123	185,90	EPH6370123	183,30	8
Asfora RFID (Mifare) Energy Saver	EPH6300223	282,10	EPH6370223	279,50	10
Pano ünitesi 16A normal-açık kontak 1 klimalı*	UNC.K.RFID.161	257,20	-	-	1
Pano ünitesi 16A normal-açık kontak 2 klimalı*	UNC.K.RFID.162	270,10	-	-	1
Pano ünitesi 16A normal-açık kontak 3 klimalı*	UNC.K.RFID.163	278,80	-	-	1
Elektronik energy saver kartı	SDNEN00101	6,80	-	-	20

Priz Grubu

UPS priz	EPH2800123	20,10	EPH2870123	17,50	10
Topraklı priz	EPH2900123	15,60	EPH2970123	13,00	10
Topraklı priz (çocuk korumalı)	EPH2900223	19,70	EPH2970223	17,10	10
Kapaklı topraklı priz	EPH3100123	21,50	EPH3170123	18,90	10
İkili topraklı priz	EPH9900123	24,10	-	-	10
Kapaklı topraklı priz IP44 (çocuk korumalı)**	EPH3100323	34,10	-	-	10
UPS priz (kırmızı gövdeli)	-	-	EPH2870442	17,30	10
Topraklı priz (kırmızı gövdeli)	-	-	EPH2970542	16,90	10

* Pano üniteleri RFID Energy Saverlar ile kullanıma uygundur. VRV (kuru kontak) klimalar ile kullanıma uygundur. Çerçeve ile birlikte komple ürün olarak satılmaktadır. Normal - kapalı kontak klimalar ile uyumlu pano üniteleri için Müşteri Destek Merkezi'ni arayınız. 444 30 30.

** IP44 kapaklı topraklı priz çoklu çerçeveler ile kullanıma uygun değildir. Çerçeve ile birlikte komple ürün olarak satılmaktadır.

** İkili topraklı priz çerçeve ile birlikte komple ürün olarak satılmaktadır.





Tanım	Referans (Çerçevesi)	Fiyat (TL, Çerçevesi)	Referans (Çerçevesiz)	Fiyat (TL, Çerçevesiz)	Minimum sipariş adedi
-------	-------------------------	--------------------------	--------------------------	---------------------------	--------------------------

TV - FM - SAT Prizleri

TV prizi, sonlu	EPH3200123	22,40	EPH3270123	19,80	10
TV prizi, geçişli, 8 dB	EPH3200323	22,40	EPH3270323	19,80	10
TV - SAT prizi, sonlu, F tipi, ikili	EPH3400123	70,60	EPH3470123	68,00	10
TV - SAT prizi, geçişli, F tipi, 8 dB, ikili	EPH3400323	70,60	EPH3470323	68,00	10
TV - SAT - SAT prizi, sonlu, üçlü	EPH3600123	104,80	EPH3670123	102,20	10
SAT prizi, sonlu, tekli	EPH3700123	28,00	EPH3770123	25,40	10

Telefon Data Prizleri

1*RJ11 - 4 kontaklı	EPH4100123	17,10	EPH4170123	14,50	10
2*RJ11 - 4 kontaklı	EPH4200123	25,70	EPH4270123	23,10	10
1*RJ45CAT5e-UTP	EPH4300123	42,10	EPH4370123	39,50	10
2*RJ45CAT5e-UTP	EPH4400123	78,80	EPH4470123	76,20	10
1*RJ45CAT6-UTP	EPH4700123	42,10	EPH4770123	39,50	10
2*RJ45CAT6-UTP	EPH4800123	78,80	EPH4870123	76,20	10
RJ11 + RJ45 Cat6 UTP	EPH5200123	49,00	EPH5270123	46,40	10
RJ11 + RJ45 Cat5e**	EPH4900123	49,00	-	-	10
1*RJ45 konnektörsüz	EPH4300123-02	17,20	EPH4370523	14,60	10
2*RJ45 konnektörsüz	EPH4400123-02	17,20	EPH4470523	14,60	10

Tamamlayıcı Fonksiyonlar

Kör kapak	EPH5600123	12,20	EPH5670123	9,60	10
Hoparlör prizi, ikili	EPH5700123	33,50	EPH5770123	30,90	10
Ses Potansiyometresi	EPH5401123	74,90	-	-	10
USB prizi, 2.1A	EPH2700223	257,90	-	-	10

Tanım	Referans	Fiyat (TL)	Minimum sipariş adedi
-------	----------	---------------	--------------------------

Sıvaüstü Kasalar

Tekli sıvaüstü kasa	EPH6100123	13,50	8
Sıvaüstü modüler kasa	EPH6100223	12,50	8

Çerçeveler

Tekli Çerçeve	EPH5800123	2,60	30
İkili çerçeve yatay	EPH5800223	8,30	25
Üçlü çerçeve yatay	EPH5800323	10,60	15
Dörtlü çerçeve yatay	EPH5800423	12,60	15
Beşli çerçeve yatay	EPH5800523	15,90	10
Altılı çerçeve yatay	EPH5800623	19,00	10
İkili çerçeve dikey	EPH5810223	8,30	25
Üçlü çerçeve dikey	EPH5810323	10,60	15

*Modüler kasa çoklu sıvaüstü kasa elde etmek için kullanılır. Örneğin 4'lü kasa elde etmek için 3 adet modüler ve 1 adet normal sıvaüstü kasa siparişi verilmelidir.

**RJ11 + RJ45 Cat5 ürünü çerçeve ile birlikte satılmaktadır.



Tanım	Referans	Fiyat (TL)	Minimum sipariş adedi
-------	----------	------------	-----------------------

Mekanizmalar (Çerçevesiz)



Anahtar Grubu

Anahtar	EPH01001••	11,80	10
Çift kutuplu anahtar	EPH02001••	26,10	10
Komütatör	EPH03001••	16,10	10
Vavien	EPH04001••	14,60	10
Permütatör	EPH05001••	17,30	10
Vavien + Vavien	EPH06001••	28,20	10
Liht butonu	EPH07001••	17,70	10
Liht butonu (zil işaretli)	EPH08001••	17,70	10
Liht butonu (ışık işaretli)	EPH09001••	17,70	10
Liht butonu + Liht butonu	EPH11001••	26,10	10
Üçlü Anahtar	EPH21001••	20,00	10
Jaluzi kumanda anahtarı	EPH13005••	26,20	10
Jaluzi kumanda liht	EPH13001••	26,20	10
DND iç ünite komütatörü	EPH.DND.K••	35,30	10

Işıklı Anahtar Grubu

Işıklı Anahtar	EPH14001••	17,10	10
Işıklı Vavien	EPH15001••	20,10	10
Işıklı liht	EPH16001••	20,10	10
Işıklı liht (Zil işaretli)	EPH17001••	23,70	10
Işıklı liht (Işık işaretli)	EPH18001••	23,70	10
Işıklı liht (Merdiven işaretli)	EPH19001••	23,70	10
Energy saver (mekanik)	EPH62001••	64,20	8

Elektronik Ürünler Grubu

Dimmer, 600VA (RL tip, vavien)	EPH64001••	113,20	1
Işıklı dimmer, 600VA (RL tip, vavien)	EPH65001••	126,70	1
Dimmer 315VA (RC tip, vavien)	EPH66001••	205,40	1
Energy saver (Manyetik bantlı)	EPH63001••	209,30	10
Asfora RFID (Mifare) Energy Saver	EPH63002••	296,90	10
Pano ünitesi 16A normal-açık kontak 1 klimalı*	UNC.K.RFID.161	257,20	1
Pano ünitesi 16A normal-açık kontak 2 klimalı*	UNC.K.RFID.162	270,10	1
Pano ünitesi 16A normal-açık kontak 3 klimalı*	UNC.K.RFID.163	278,80	1
Elektronik energy saver kartı	SDNEN00101	6,80	20

Priz Grubu

UPS priz	EPH28001••	17,30	10
Topraklı priz	EPH29001••	15,60	10
Topraklı priz (çocuk korumalı)	EPH29002••	18,10	10
Kapaklı topraklı priz	EPH31001••	18,10	10
Kapaklı topraklı priz IP44 (çocuk korumalı)**	EPH31003••	44,60	10

* Pano üniteleri RFID Energy Saverlar ile kullanıma uygundur. VRV (kuru kontak) klimalar ile kullanıma uygundur. Normal - kapalı kontak klimalar ile uyumlu pano üniteleri için Müşteri Destek Merkezi'ni arayınız. 444 30 30.

** IP44 Kapaklı topraklı priz çoklu çerçeveler ile kullanıma uygun değildir. Çerçeve ile birlikte komple ürün olarak satılmaktadır.

Kombinasyon Özelliği

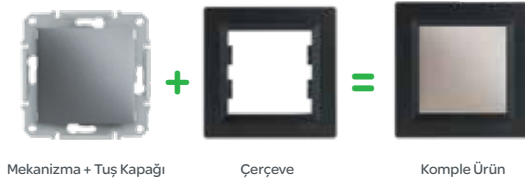

••	Renkler
61	Alüminyum
62	Çelik
69	Bronz
71	Antrasit

Asfora Plus

Anahtar - Priz Serisi

Mekanizmalar

Life Is On

Schneider
Electric

5 Kasım 2018



Tanım	Referans	Fiyat (TL)	Minimum sipariş adedi
-------	----------	------------	-----------------------

TV - FM - SAT Prizleri

TV prizi, sonlu	EPH32001••	20,40	10
TV prizi, geçişli, 8 dB	EPH32003••	20,40	10
TV - SAT prizi, sonlu, F tipi, ikili	EPH34001••	81,30	10
TV - SAT prizi, geçişli, F tipi, 8 dB, ikili	EPH34003••	80,60	10
TV - SAT - SAT prizi, sonlu, üçlü	EPH36001••	106,00	10
SAT prizi, sonlu, tekli	EPH37001••	41,10	10

Telefon Data Prizleri

1*RJ11 - 4 kontaklı	EPH41001••	20,70	10
2*RJ11 - 4 kontaklı	EPH42001••	23,60	10
1*RJ45CAT5e-UTP	EPH43001••	53,10	10
2*RJ45CAT5e-UTP	EPH44001••	65,30	10
1*RJ45CAT6-UTP	EPH47001••	53,60	10
2*RJ45CAT6-UTP	EPH48001••	65,30	10
RJ11 + RJ45 Cat6 UTP	EPH52001••	53,10	10
RJ11 + RJ45 Cat5e	EPH49001••	53,10	10
1*RJ45 konnektörsüz	EPH43001••-02	19,40	10
2*RJ45 konnektörsüz	EPH44001••-02	19,40	10

Tamamlayıcı Fonksiyonlar

Kör kapak	EPH56001••	16,40	10
Hoparlör prizi, ikili	EPH57001••	41,80	10
Ses Potansiyometresi	EPH54011••	82,40	10
USB prizi, 2.1A	EPH27002••	283,00	10

Çerçeveler

Tekli çerçeve	EPH58001••	13,90	30
İkili çerçeve yatay	EPH58002••	20,60	25
Üçlü çerçeve yatay	EPH58003••	23,70	15
Dörtlü çerçeve yatay	EPH58004••	27,70	15
Beşli çerçeve yatay	EPH58005••	34,30	10
Altılı çerçeve yatay	EPH58006••	37,30	10
İkili çerçeve dikey	EPH58102••	20,40	25
Üçlü çerçeve dikey	EPH58103••	23,50	15

••	Renkler
61	Alüminyum
62	Çelik
69	Bronz
71	Antrasit

Tanım	Referans	Fiyat (TL)	Minimum sipariş adedi
-------	----------	------------	-----------------------

Mekanizmalar (Çerçevesiz)

Anahtar Grubu

Anahtar	SDN01001●●	12,80	10
Çift kutuplu anahtar	SDN02001●●	26,90	10
Komütatör	SDN03001●●	16,30	10
Vavien	SDN04001●●	16,30	10
Permütatör	SDN05001●●	21,40	10
Vavien + Vavien	SDN06001●●	30,60	10
Liht butonu	SDN07001●●	13,60	10
Liht butonu (Zil işaretli)	SDN08001●●	13,60	10
Liht butonu (Lamba işaretli)	SDN09001●●	13,60	10
Liht butonu + Liht butonu	SDN11001●●	29,00	10
Jaluzi kumanda liht	SDN13001●●	39,40	10
Jaluzi kumanda anahtarı (kilitli)	SDN13003●●	29,50	10
DND iç ünite komütatörü	SDN.DND.K●●	59,80	10

Işıklı Anahtar Grubu

Işıklı anahtar	SDN14001●●	25,60	10
Işıklı komütatör	SDN03003●●	36,00	10
Işıklı vavien	SDN15001●●	29,00	10
Işıklı liht	SDN16001●●	29,00	10
Işıklı liht (Zil işaretli) 12V*	SDN17001●●	29,00	10
Işıklı liht (Lamba işaretli)	SDN18001●●	29,00	10
Işıklı etiketli çağırma	SDN16003●●	29,10	10
Energy saver	SDN19001●●	34,80	8

Elektronik Ürünler Grubu

Dimmer 500 VA CE (RC filtrelili)	SDN22004●●	98,70	8
Energy saver (Manyetik Bantlı)	SDN23001●●	197,40	6
RFID (Mifare) Energy Saver	SDN23002●●	354,90	8
Pano ünitesi 16A normal-açık kontak 1 klimalı*	UNC.K.RFID.161	257,20	1
Pano ünitesi 16A normal-açık kontak 2 klimalı*	UNC.K.RFID.162	270,10	1
Pano ünitesi 16A normal-açık kontak 3 klimalı*	UNC.K.RFID.163	278,80	1
Elektronik energy saver kartı	SDNEN00101	6,80	20

Priz Grubu

UPS priz (Çocuk korumalı)	SDN28001●●	20,00	10
Topraklı priz (Çocuk korumalı)	SDN30001●●	16,50	10
Topraklı priz (Çocuk korumalı) - Kırmızı	SDN3000341	18,80	10
Kapaklı topraklı priz (Çocuk korumalı)	SDN31001●●	21,90	10
İkili topraklı priz	SDN30004●●	29,00	5
UPS priz (kırmızı gövdeli)	SDN2800441	22,50	10

* Farklı zil devreleri ve bağlantıları için Müşteri Destek Merkezi'ni arayınız. 444 30 30.

** Pano üniteleri RFID Energy Saverlar ile kullanıma uygundur. VRV (kuru kontak) klimalar ile kullanıma uygundur. Normal - kapalı kontak klimalar ile uyumlu pano üniteleri için Müşteri Destek Merkezi'ni arayınız. 444 30 30.



Anahtar



Komütatör



Işıklı komütatör



Işıklı anahtar



Dimmer



Energy Saver



Topraklı priz
(çocuk korumalı)



Kapaklı topraklı priz
(Çocuk korumalı)

●●	Renkler
21	Beyaz
23	Krem

Tanım	Referans	Fiyat (TL)	Minimum sipariş adedi
-------	----------	------------	-----------------------

Mekanizmalar (Çerçevesiz)

TV - FM - SAT prizleri

TV prizi, sonlu	SDN32016••	26,70	10
TV prizi, geçişli, 8 dB	SDN32012••	26,70	10
TV - SAT prizi, sonlu, F tipi, ikili	SDN34016••	88,30	10
TV - SAT prizi, geçişli, F tipi, 8 dB, ikili	SDN34012••	88,30	10
TV - FM - SAT prizi, sonlu, üçlü	SDN35013••	121,30	10
TV - FM - SAT prizi, geçişli, 4 dB, üçlü	SDN35014••	121,30	10
SAT prizi, sonlu, tekli	SDN36012••	34,70	10
SAT prizi, geçişli, tekli	SDN36011••	34,70	10

Telefon Data Prizleri

Telefon prizi	SDN40001••	15,40	10
1*RJ11-4 kontaklı	SDN41011••	19,10	10
2*RJ11-4 kontaklı	SDN42011••	31,90	10
1*RJ45CAT5e-UTP	SDN43001••	54,20	10
2*RJ45CAT5e-UTP	SDN44001••	103,00	10
1*RJ45CAT6-UTP	SDN47001••	60,00	10
2*RJ45CAT6-UTP	SDN48001••	103,00	10
1*RJ45CAT6-STP	SDN49001••	54,20	10
2*RJ45CAT6-STP	SDN50001••	103,00	10
RJ45 Cat5e + Cat6 UTP	SDN53001••	113,00	10
RJ45 Cat5e + RJ11	SDN52001••	62,00	10
1*RJ45 konnektörsüz AMP uyumlu	SDN43006••	16,50	10
2*RJ45 konnektörsüz AMP uyumlu	SDN44006••	16,50	10
USB Prizi, 2.1A	SDN27102••	333,30	10

Tamamlayıcı Fonksiyonlar

2'li hoparlör prizi	SDN54001••	61,90	10
Kablo çıkışı	SDN55001••	18,10	10
Kör kapak	SDN56001••	12,80	10
Ses potansiyometresi, (dolu)	SDN57011••	94,00	8
Sedna sivaüstü kasa	SDN61001••	13,80	8
Sedna sivaüstü modüler kasa (çoklu kasa için)	SDN61002••	10,40	8

* Modüler kasa çoklu sivaüstü kasa elde etmek için kullanılır. Örneğin 4'lü kasa elde etmek için 3 adet modüler ve 1 adet normal sivaüstü kasa siparişi verilmelidir.

Not: Sedna serisi tüm ürünlerin üst yapılarında ultraviyole ışınlarına, solmaya ve sararmaya dayanıklı hammadde kullanılmaktadır.



TV prizi



RJ11 (Telefon)



RJ45 (İkili data prizi)

••	Renkler
21	Beyaz
23	Krem



Anahtar



Vavien



Işıklı liht



Dimmer



Anahtar (Grafit)



Topraklı priz
(Çocuk korumalı)

Tanım	Referans	Fiyat (TL)	Minimum sipariş adedi
-------	----------	------------	-----------------------

Mekanizmalar (Çerçevesiz)

Anahtar Grubu

Anahtar	SDN01001••	14,70	10
Çift kutuplu anahtar	SDN02001••	35,60	10
Komütatör	SDN03001••	21,30	10
Vavien	SDN04001••	19,60	10
Permütatör	SDN05001••	23,90	10
Vavien + Vavien	SDN06001••	35,00	10
Liht butonu	SDN07001••	23,50	10
Liht butonu (Zil işaretli)	SDN08001••	23,50	10
Liht butonu (Lamba işaretli)	SDN09001••	23,50	10
Liht butonu + Liht butonu	SDN11001••	33,00	10
Jaluzi kumanda liht	SDN13001••	48,30	10
Jaluzi kumanda anahtarı, kilitle	SDN13003••	35,60	10
DND iç ünite komütatörü	SDN.DND.K••	67,90	10

Işıklı Anahtar Grubu

Işıklı anahtar	SDN14001••	29,70	10
Işıklı komütatör	SDN03003••	39,60	10
Işıklı vavien	SDN15001••	33,90	10
Işıklı liht	SDN16001••	33,90	10
Işıklı liht (Zil işaretli) 12V*	SDN17001••	33,90	10
Işıklı liht (Lamba işaretli)	SDN18001••	33,90	10
Işıklı etiketli çağırma	SDN16003••	33,90	10
Energy saver	SDN19001••	43,10	8

Elektronik Ürünler Grubu

Dimmer 500 VA CE (RC filtrelili)	SDN22004••	107,60	8
Energy saver (Manyetik Bantlı)	SDN23001••	193,90	6
RFID (Mifare) Energy Saver	SDN23002••	311,10	8
Pano ünitesi 16A normal-açık kontak 1 klimalı*	UNC.K.RFID.161	257,20	1
Pano ünitesi 16A normal-açık kontak 2 klimalı*	UNC.K.RFID.162	270,10	1
Pano ünitesi 16A normal-açık kontak 3 klimalı*	UNC.K.RFID.163	278,80	1
Elektronik energy saver kartı	SDNEN00101	6,80	20

Priz Grubu

UPS priz (Çocuk korumalı)	SDN28001••	23,50	10
Topraklı priz (Çocuk korumalı)	SDN30001••	19,20	10
Kapaklı topraklı priz (Çocuk korumalı)	SDN31001••	24,00	10
İkili topraklı priz	SDN30004••	49,00	5

* Farklı zil devreleri ve bağlantıları için Müşteri Destek Merkezi'ni arayınız. 444 30 30.

* Pano üniteleri RFID Energy Saverlar ile kullanıma uygundur. VRV (kuru kontak) klimalar ile kullanıma uygundur. Normal-kapalı kontak klimalar ile uyumlu pano üniteleri için Müşteri Destek Merkezi'ni arayınız. 444 30 30.

••	Renkler
60	Alüminyum
68	Titanyum
70	Grafit

Tanım	Referans	Fiyat (TL)	Minimum sipariş adedi
-------	----------	------------	-----------------------

Mekanizmalar (Çerçevesiz)

TV - FM - SAT prizleri

TV prizi, sonlu	SDN32016••	28,00	10
TV prizi, geçişli, 8 dB	SDN32012••	25,60	10
TV - SAT prizi, sonlu, F tipi, ikili	SDN34016••	89,70	10
TV - SAT prizi, geçişli, 8 dB, F tipi, ikili	SDN34012••	89,70	10
TV - FM - SAT prizi, sonlu, üçlü	SDN35013••	101,30	10
TV - FM - SAT prizi, geçişli, 4 dB, üçlü	SDN35014••	101,30	10
SAT prizi, sonlu, tekli	SDN36012••	45,00	10
SAT prizi, geçişli, tekli	SDN36011••	51,00	10

Telefon Data Prizleri

Telefon prizi	SDN40001••	19,60	10
1*RJ11-4 kontaklı	SDN41011••	24,60	10
2*RJ11-4 kontaklı	SDN42011••	29,80	10
1*RJ45CAT5e-UTP	SDN43001••	67,00	10
2*RJ45CAT5e-UTP	SDN44001••	84,10	10
1*RJ45CAT6-UTP	SDN47001••	67,00	10
2*RJ45CAT6-UTP	SDN48001••	84,10	10
1*RJ45CAT6-STP	SDN49001••	67,00	10
2*RJ45CAT6-STP	SDN50001••	84,10	10
RJ45 Cat5e + RJ11	SDN52001••	67,50	10
1*RJ45 konnektörsüz AMP uyumlu	SDN43006••	19,50	10
2*RJ45 konnektörsüz AMP uyumlu	SDN44006••	19,50	10
USB Prizi, 2.1A	SDN27102••	333,30	10

Tamamlayıcı Fonksiyonlar

2'li hoparlör prizi	SDN54001••	67,80	10
Kablo çıkışı	SDN55001••	23,50	10
Kör kapak	SDN56001••	15,70	10
Ses potansiyometresi, (dolu)	SDN57011••	135,00	8

Not: Sedna metalik serisi tüm ürünlerde zor koşullara dayanıklı su bazlı metalik boya kullanılmaktadır.



TV prizi



TV/FM/SAT prizi



RJ11 + RJ45
(telefon + data)



RJ11 telefon prizi

••	Renkler
60	Alüminyum
68	Titanyum
70	Grafit

Tanım	Referans	Fiyat (TL)	Minimum sipariş adedi
-------	----------	------------	-----------------------

Çerçeveler

Beyaz

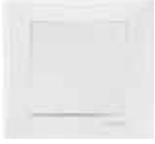

Beyaz

Tekli çerçeve	SDN5800121	7,50	30
İkili çerçeve yatay	SDN5800321	14,20	25
Üçlü çerçeve yatay	SDN5800521	18,10	20
Dörtlü çerçeve yatay	SDN5800721	22,20	20
Beşli çerçeve yatay	SDN5800921	27,00	10
İkili çerçeve dikey	SDN5801121	14,20	25
Üçlü çerçeve dikey	SDN5801321	18,10	20
Dörtlü çerçeve dikey	SDN5802021	22,20	10
Beşli çerçeve dikey	SDN5801521	27,00	10

Krem



Krem

Tekli çerçeve	SDN5800123	7,50	30
İkili çerçeve yatay	SDN5800323	14,20	25
Üçlü çerçeve yatay	SDN5800523	18,10	20
Dörtlü çerçeve yatay	SDN5800723	22,20	20
Beşli çerçeve yatay	SDN5800923	27,00	10
İkili çerçeve dikey	SDN5801123	14,20	25
Üçlü çerçeve dikey	SDN5801323	18,10	20
Dörtlü çerçeve dikey	SDN5802023	22,20	10
Beşli çerçeve dikey	SDN5801523	27,00	10

Titanyum



Titanyum

Tekli çerçeve	SDN5800168	12,90	30
İkili çerçeve yatay	SDN5800368	19,20	25
Üçlü çerçeve yatay	SDN5800568	22,40	20
Dörtlü çerçeve yatay	SDN5800768	26,60	20
Beşli çerçeve yatay	SDN5800968	33,40	10
İkili çerçeve dikey	SDN5801168	19,20	25
Üçlü çerçeve dikey	SDN5801368	22,40	20
Dörtlü çerçeve dikey	SDN5802068	26,60	10
Beşli çerçeve dikey	SDN5801568	33,40	10

Alüminyum



Alüminyum

Tekli çerçeve	SDN5800160	12,90	30
İkili çerçeve yatay	SDN5800360	19,20	25
Üçlü çerçeve yatay	SDN5800560	22,40	20
Dörtlü çerçeve yatay	SDN5800760	26,60	20
Beşli çerçeve yatay	SDN5800960	33,40	10
İkili çerçeve dikey	SDN5801160	19,20	25
Üçlü çerçeve dikey	SDN5801360	22,40	20
Dörtlü çerçeve dikey	SDN5802060	26,60	10
Beşli çerçeve dikey	SDN5801560	33,40	10

Grafit



Grafit

Tekli çerçeve	SDN5800170	12,90	30
İkili çerçeve yatay	SDN5800370	19,20	25
Üçlü çerçeve yatay	SDN5800570	22,40	20
Dörtlü çerçeve yatay	SDN5800770	26,60	20
Beşli çerçeve yatay	SDN5800970	33,40	10
İkili çerçeve dikey	SDN5801170	19,20	25
Üçlü çerçeve dikey	SDN5801370	22,40	20
Dörtlü çerçeve dikey	SDN5802070	26,60	10
Beşli çerçeve dikey	SDN5801570	33,40	10

Füme

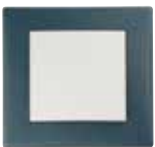

Füme

Tekli çerçeve	SDN5800131	11,80	30
İkili çerçeve yatay	SDN5800331	21,70	25
Üçlü çerçeve yatay	SDN5800531	33,30	20
Dörtlü çerçeve yatay	SDN5800731	38,90	20
Beşli çerçeve yatay	SDN5800931	47,90	10
İkili çerçeve dikey	SDN5801131	21,70	25
Üçlü çerçeve dikey	SDN5801331	33,30	20
Dörtlü çerçeve dikey	SDN5802031	38,90	10
Beşli çerçeve dikey	SDN5801531	47,90	10

Tanım	Referans	Fiyat (TL)	Minimum sipariş adedi
-------	----------	------------	-----------------------

Çerçeveler

Gri



Gri

Tekli çerçeve	SDN5800133	11,80	30
İkili çerçeve yatay	SDN5800333	21,70	25
Üçlü çerçeve yatay	SDN5800533	33,30	20
Dörtlü çerçeve yatay	SDN5800733	38,90	20
Beşli çerçeve yatay	SDN5800933	47,90	10
İkili çerçeve dikey	SDN5801133	21,70	25
Üçlü çerçeve dikey	SDN5801333	33,30	20
Dörtlü çerçeve dikey	SDN5802033	38,90	10
Beşli çerçeve dikey	SDN5801533	47,90	10

Bej



Bej

Tekli çerçeve	SDN5800137	11,80	30
İkili çerçeve yatay	SDN5800337	21,70	25
Üçlü çerçeve yatay	SDN5800537	41,40	20
Dörtlü çerçeve yatay	SDN5800737	38,90	20
Beşli çerçeve yatay	SDN5800937	47,90	10
İkili çerçeve dikey	SDN5801137	21,70	25
Üçlü çerçeve dikey	SDN5801337	33,30	20
Dörtlü çerçeve dikey	SDN5802037	48,40	10
Beşli çerçeve dikey	SDN5801537	59,50	10

Kırmızı



Kırmızı

Tekli çerçeve	SDN5800141	11,80	30
İkili çerçeve yatay	SDN5800341	21,70	25
Üçlü çerçeve yatay	SDN5800541	33,30	20
Dörtlü çerçeve yatay	SDN5800741	38,90	20
Beşli çerçeve yatay	SDN5800941	47,90	10
İkili çerçeve dikey	SDN5801141	21,70	25
Üçlü çerçeve dikey	SDN5801341	33,30	20
Dörtlü çerçeve dikey	SDN5802041	38,90	10
Beşli çerçeve dikey	SDN5801541	47,90	10

Açık Yeşil



Açık yeşil

Tekli çerçeve	SDN5800151	11,80	30
İkili çerçeve yatay	SDN5800351	21,70	25
Üçlü çerçeve yatay	SDN5800551	41,40	20
Dörtlü çerçeve yatay	SDN5800751	48,40	20
Beşli çerçeve yatay	SDN5800951	59,50	10
İkili çerçeve dikey	SDN5801151	27,00	25
Üçlü çerçeve dikey	SDN5801351	41,40	20
Dörtlü çerçeve dikey	SDN5802051	48,40	10
Beşli çerçeve dikey	SDN5801551	59,50	10

Tanım	Referans	Fiyat (TL)	Minimum sipariş adedi
-------	----------	------------	-----------------------

Mekanizmalar (Çerçevesiz)

Anahtar Grubu

Anahtar	S520201	30,40	9
Vavien	S520203	32,80	9
Permütatör	S520205	56,90	9
Komütatör	S520211	51,70	9
Liht butonu	S520206	35,00	9
Jaluzi kumanda anahtarı, kilitle	S520208	68,70	4

Işıklı Anahtar Grubu

Işıklı anahtar/vavien	S520263	59,40	5
Işıklı Komütatör	S520273	97,80	5
Işıklı liht	S520276	59,40	5

Priz Grubu

UPS Priz	S520039	39,90	8
Topraklı priz (Çocuk korumalı)	S520057	36,90	8
İkili topraklı priz	S521087	43,40	4

TV-FM-SAT Prizleri

TV prizi, sonlu	S520445	88,30	4
SAT prizi, sonlu, tekli	S520446	89,40	4
TV/SAT Priz - Sonlu	S52R455	135,70	4

Telefon Data Prizleri

Telefon prizi	S520497	52,30	4
Tekli Data Priz (Cat 5)	S520471	76,60	4
RJ45 Cat6a STP	S520477	122,40	4
2xRJ45 Cat6 UTP	S520485	142,20	4
2xRJ45 Cat6 STP	S520486	204,10	4
2* RJ45 Konnektörsüz	S520410	39,60	4

Tamamlayıcı Fonksiyonlar

USB priz	S520408	216,10	5
Dimmer 40-600 VA	S520511	129,00	4
Kör Kapak	S520666	16,20	9
Mekanizma Tırnağı (10'lu)*	S520690	15,00	1

Çerçeveler

Odace Styl Tekli Çerçeve	S520702	10,60	15
Odace Styl İkili Çerçeve	S520704	15,70	7
Odace Styl Üçlü Çerçeve	S520706	24,50	7
Odace Styl Dörtlü Çerçeve	S520708	35,00	7

*Mekanizmaların buat ile kullanımı için ilave mekanizma tırnağı sipariş edilmelidir.



Anahtar



Komütatör



Jaluzi kumanda anahtarı



Işıklı anahtar/vavien



Topraklı priz (çocuk korumalı)



TV prizi



SAT prizi



USB prizi



Tanım	Referans	Fiyat (TL)	Minimum sipariş adedi
-------	----------	------------	-----------------------

Mekanizmalar (Çerçevesiz)

Anahtar Grubu

Anahtar	S530201	40,10	9
Vavien	S530203	43,40	9
Permütatör	S530205	74,00	9
Komütatör	S530211	69,00	9
Liht butonu	S530206	47,10	9
Jaluzi kumanda anahtarı, kilitle	S530208	92,60	4

Işıklı Anahtar Grubu

Işıklı anahtar/vavien	S530263	79,70	5
Işıklı komütatör	S530273	142,50	5
Işıklı liht	S530276	87,60	5

Priz Grubu

UPS priz	S530039	51,80	8
Topraklı priz (Çocuk korumalı)	S530057	49,30	8
İkili topraklı priz	S521087E	58,20	4

TV-FM-SAT Prizleri

TV prizi, sonlu	S530445	104,20	4
SAT prizi, sonlu, tekli	S530446	120,10	4
TV/SAT Priz - Sonlu	S53R455	153,40	4

Telefon Data Prizleri

Telefon prizi	S530497	61,80	4
Tekli Data Priz (Cat 5)	S530471	103,10	4
RJ45 Cat6a STP	S530477	159,50	4
2xRJ45 Cat6 UTP	S530485	184,80	4
2xRJ45 Cat6 STP	S530486	265,30	4
2* RJ45 Konnektörsüz	S530410	64,10	4

Tamamlayıcı Fonksiyonlar

USB priz	S530408	291,80	5
Dimmer 40-600 VA	S530511	142,50	4
Kör Kapak	S530666	21,00	9
Mekanizma Tırnağı (10'lu)*	S520690	15,00	1

Çerçeveler

Odace Styl Tekli Çerçeve	S520702E	36,50	15
Odace Styl İkili Çerçeve	S520704E	53,20	7
Odace Styl Üçlü Çerçeve	S520706E	79,70	7
Odace Styl Dörtlü Çerçeve	S520708E	118,60	7

*Mekanizmaların batı ile kullanımı için ilave mekanizma tırnağı sipariş edilmelidir.



Anahtar



Komütatör



Jaluzi kumanda anahtarı



Işıklı anahtar/vavien



Topraklı priz (çocuk korumalı)



TV prizi



SAT prizi



USB prizi



Odace Styl



Beyaz



Alüminyum

Odace Touch Beyaz



Dokulu Beyaz



Nordik Ahşap*



Alüminyum*



Bronz*

Odace Touch Alüminyum



Alüminyum*



Metal Ayna*



Venge*



Arduaz*

Odace You**



Odace Pratik



Telefon Tutucu



Not Tutucu



Etiket Tutucu



Anahtar Tutucu

* Gerçek malzemelerden üretilmiştir.

** İçerisine istediğiniz resmi, çıktısını alarak yerleştirebilirsiniz.

Tanım	Referans	Fiyat (TL)	Minimum sipariş adedi
Çerçeveler			
Odace Touch - Beyaz			
Odace Touch Metal Tekli Çerçeve	S520802J	60,80	15
Odace Touch Metal İkili Çerçeve	S520804J	91,00	7
Odace Touch Metal Üçlü Çerçeve	S520806J	136,80	7
Odace Touch Metal Dörtlü Çerçeve	S520808J	205,20	7
Odace Touch Bronz Tekli Çerçeve	S520802L	60,80	15
Odace Touch Bronz İkili Çerçeve	S520804L	91,00	7
Odace Touch Bronz Üçlü Çerçeve	S520806L	136,80	7
Odace Touch Bronz Dörtlü Çerçeve	S520808L	205,20	7
Odace Touch Dokulu Beyaz Tekli Çerçeve	S520802R	60,80	15
Odace Touch Dokulu Beyaz İkili Çerçeve	S520804R	91,00	7
Odace Touch Dokulu Beyaz Üçlü Çerçeve	S520806R	136,80	7
Odace Touch Dokulu Beyaz Dörtlü Çerçeve	S520808R	205,20	7
Odace Touch Nordik Ahşap Tekli Çerçeve	S520802M	86,60	15
Odace Touch Nordik Ahşap İkili Çerçeve	S520804M	129,60	7
Odace Touch Nordik Ahşap Üçlü Çerçeve	S520806M	194,30	7
Odace Touch Nordik Ahşap Dörtlü Çerçeve	S520808M	290,80	7
Odace Touch - Alüminyum			
Odace Touch Metal Tekli Çerçeve	S530802J	60,80	15
Odace Touch Metal İkili Çerçeve	S530804J	91,00	7
Odace Touch Metal Üçlü Çerçeve	S530806J	136,80	7
Odace Touch Metal Dörtlü Çerçeve	S530808J	205,20	7
Odace Touch Metal Ayna Tekli Çerçeve	S530802K1	60,80	15
Odace Touch Metal Ayna İkili Çerçeve	S530804K1	91,00	7
Odace Touch Metal Ayna Üçlü Çerçeve	S530806K1	136,80	7
Odace Touch Metal Ayna Dörtlü Çerçeve	S530808K1	205,20	7
Odace Touch Venge Tekli Çerçeve	S530802P	86,60	15
Odace Touch Venge İkili Çerçeve	S530804P	129,60	7
Odace Touch Venge Üçlü Çerçeve	S530806P	194,30	7
Odace Touch Venge Dörtlü Çerçeve	S530808P	290,80	7
Odace Touch Arduaz Tekli Çerçeve	S530802V	111,90	15
Odace Touch Arduaz İkili Çerçeve	S530804V	167,70	7
Odace Touch Arduaz Üçlü Çerçeve	S530806V	251,20	7
Odace Touch Arduaz Dörtlü Çerçeve	S530808V	377,50	7
Odace You			
Odace You Tekli Çerçeve	S520902W	20,70	15
Odace You İkili Çerçeve	S520904W	31,30	7
Odace You Üçlü Çerçeve	S520906W	47,20	7
Odace You Dörtlü Çerçeve	S520908W	70,60	7
Odace Pratik			
Odace Cep Telefonu Tutucu Çerçeve - Beyaz	S520712	26,60	15
Odace Anahtar Tutucu Çerçeve - Beyaz	S520722	20,10	15
Odace Etiket Tutucu Çerçeve - Beyaz	S520732	62,80	15
Odace Not Tutucu Çerçeve - Beyaz	S520742	49,60	15

Unica Class



Z1 / Arduaz taşı



A1 / Buz alüminyum



P1 / Sahra deri



P2 / Toprak deri



A2 / Elma yeşili alüminyum



C2 / Beyaz cam



C3 / Gri cam

Unica Top



.010 / Parlak krom, alüminyum



.038 / Krom satine, alüminyum



.039 / Mat nikel, alüminyum



.097 / Metalik gri, alüminyum



.096 / Oniks bakır, alüminyum



.092 / İnci beyazı, alüminyum



.093 / Rodyum siyahı, alüminyum



.0M2 / Kiraz, alüminyum



.0M3 / Venge, alüminyum



.0M4 / Tütün, alüminyum

Unica Plus

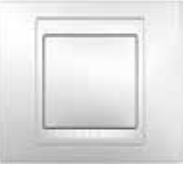

.18 / Beyaz



.25 / Fildişi

.524 / Şampanya - Fildişi
.824 / Şampanya - Beyaz

.842 / Lacivert - Beyaz

.851 / Terrakota - Beyaz
.551 / Terrakota - Fildişi.554 / Buz mavisi - Fildişi
.854 / Buz mavisi - Beyaz.565 / Mistik gri - Fildişi
.865 / Mistik gri - Beyaz.567 / Kum sarısı - Fildişi
.867 / Kum sarısı - Beyaz.572 / Grena - Fildişi
.872 / Grena - Beyaz.574 / Vizon - Fildişi
.874 / Vizon - Beyaz

.12 / Grafit



.30 / Alüminyum

Unica Quadro



.18 / Beyaz



.25 / Fildişi



.16 / Kıltaşı



.37 / Somon



.35 / İnci



.55 / Gümüş



.56 / Bakır



.57 / Titanyum

Unica Allegro



.18 / Beyaz



.25 / Fildişi



.59 / Krem



.67 / Kum sarısı



.30 / Alüminyum



.60 / Mat gümüş



.54 / Buz mavisi



.42 / Lacivert



.51 / Terrakota



.24 / Şampanya



.64 / Altın









.13 / Bronz



.58 / Teknik gri



.62 / Grafit

Tanım	Referans	Fiyat (TL)	Minimum sipariş adedi	
Anahtar Grubu				
 1 modül anahtar	Anahtar - 1 modül	MGU3.101.●●	26,80	10
	Anahtar - 2 modül	MGU3.201.●●	28,00	10
	Komütatör - 2 modül	MGU3.211.●●	54,60	10
	Vavien - 1 modül	MGU3.103.●●	32,60	10
	Vavien - 2 modül	MGU3.203.●●	36,70	10
	Permütatör - 1 modül	MGU3.105.●●	61,50	10
	Permütatör - 2 modül	MGU3.205.●●	65,40	10
	Komütatör vavien - 2 modül	MGU3.213.●●	68,70	10
	Liht butonu - 1 modül	MGU3.106.●●	32,90	10
	Liht butonu - 2 modül	MGU3.206.●●	36,10	10
 2 modül anahtar	Liht butonu (zil işaretli) - 1 modül	MGU3.106.●●C	37,20	10
	Liht butonu (zil işaretli) - 2 modül	MGU3.206.●●C	39,60	10
	Liht butonu (lamba işaretli) - 2 modül	MGU3.206.●●L	39,60	10
	Kordonlu liht butonu - 2 modül	MGU3.226.●●	57,10	10
	Jaluzi kumanda anahtar (kilitli) - 1 modül	MGU3.108T.●●	61,10	10
	Jaluzi kumanda anahtar (kilitli) - 2 modül	MGU3.208.●●	93,00	10
	DND iç ünite kilitli komütatörü	UNC.DND.K●●	105,50	10
 Jaluzi anahtar	Jaluzi kumanda liht butonu (kilitli) - 1 modül	MGU3.107T.●●	61,60	10
	Jaluzi kumanda liht butonu (kilitli) - 2 modül	MGU3.207.●●	93,00	10
	2 kutup anahtar - 16A - 2 modül	MGU3.262.●●	89,60	10
	Fan anahtar - 4 konumlu - 2 modül	MGU3.579.●●	227,20	10
	Kilitli anahtar - 2 konumlu - 2 modül	MGU3.701.●●	673,00	10
	Energy saver (Mekanik) - 2 modül*	MGU3.283.●●	101,40	1
	Energy saver (Mekanik) - Unica Class için*	MGU3.283.●●CS	130,60	1
	Gecikmeli anahtar - 2 modül	MGU3.535.●●	582,00	1
Işıklı Anahtar Grubu				
 1 modül ışıklı anahtarlar	Işıklı anahtar - 1 modül	MGU3.101.●●N	50,50	10
	Işıklı anahtar - 2 modül	MGU3.201.●●N	58,40	10
	Işıklı vavien - 1 modül	MGU3.103.●●N	80,10	10
	Işıklı vavien - 2 modül	MGU3.203.●●N	85,20	10
	Işıklı liht butonu - 1 modül	MGU3.106.●●N	63,20	10
	Işıklı liht butonu - 2 modül	MGU3.206.●●N	68,80	10
	Işıklı liht butonu (zil işaretli) 12V - 2 modül	MGU3.216.●●CN	86,70	10
	Işıklı liht butonu (lamba işaretli) - 2 modül	MGU3.206.●●LN	80,80	10
	Işıklı permütatör - 2 modül	MGU3.205.●●N	95,70	10
	Gösterge ışıklı anahtar - 2 modül	MGU3.201.●●S	80,50	10
 1 modül SAT prizi	TV/FM/SAT Prizi Grubu			
	TV prizi - yıldız sonlu - 2 modül	MGU3.465.●●	89,60	10
	TV prizi - geçişli sonlu - 2 modül	MGU3.467.●●	89,60	10
	TV-FM/SAT prizi - yıldız sonlu - 2 modül	MGU3.454.●●	147,50	10
	TV-FM/SAT prizi - geçişli sonlu - 2 modül	MGU3.455.●●	147,50	10
	TV-FM/SAT prizi - geçişli - 2 modül	MGU3.456.●●	155,40	10
	TV/FM prizi - yıldız sonlu - 2 modül	MGU3.451.●●	110,20	10
	TV/FM prizi - geçişli sonlu - 2 modül	MGU3.452.●●	110,20	10
	TV/FM prizi - geçişli - 2 modül	MGU3.453.●●	118,10	10
	SAT prizi tekli F tipi - 1 modül	MGU3.468.●●	54,90	10
	TV/FM prizi için kapak - 2 modül	MGU9.440.●●	34,50	20
 TV/FM prizi	R-TV/SAT prizi için kapak	MGU9.441.●●	34,50	20

* Energy Saver'lar standart çerçeveler ile kullanım için tasarlanmıştır. (tekli, ikili, üçlü, dörtlü)
Modüler çerçeveler ile kullanıma uygun değildir. (3 modül, 4 modül, 6 modül, 2x4 modül, 2x6 modül)

●●	Renk
12	● Grafit
30	● Alüminyum



2 modül kapaklı toprak priz



2 modül topraklı priz



3 modül tıraş prizi



2 modül data prizi



1 modül dimmer



2 modül dimmer



2 modül dijital termostat



1 modül USB güç kaynağı

Tanım	Referans	Fiyat (TL)	Minimum sipariş adedi
Priz Grupları			
Topraklı priz - çocuk korumalı - 2 modül	MGU3.037.●●	33,20	10
Topraklı priz - çocuk korumalı (Hızlı bağlantı) - 2 modül	MGU3.057.●●	44,80	10
Kapaklı topraklı priz - çocuk korumalı - 2 modül	MGU3.037.●●TA	47,00	10
Priz - Çocuk korumalı - 1 modül	MGU3.031.●●	46,80	10
Topraklı priz - 45° açılı - çocuk korumalı - 2 modül	MGU3.040.●●	82,00	10
Fransız st. topraklı priz - çocuk korumalı (UPS prizi) - 2 modül	MGU3.039.●●	47,00	10
Tıraş prizi, 3 modül, montaj plakalı (sadece alüminyum)	MGU5.064.30	318,20	1
Telefon Data Prizleri			
RJ11- 4 kontaklı - 1 modül	MGU3.490.●●	36,00	10
RJ11- 4 kontaklı - 2 modül	MGU3.492.●●	40,00	10
RJ45 Cat 5e UTP - 1 modül	MGU3.420.●●	94,80	10
RJ45 Cat 5e UTP - 2 modül	MGU3.421.●●	97,70	10
RJ45 Cat 6 UTP - 1 modül	MGU3.424.●●	118,40	10
RJ45 Cat 6 UTP - 2 modül	MGU3.425.●●	121,40	10
RJ45 Cat 6 STP - 1 modül	MGU3.426.●●	149,30	10
Boş data prizi kapağı - 1 modül	MGU9.461.●●	27,30	10
Boş data prizi kapağı - 2 modül	MGU9.460.●●	30,60	10
Elektronik Ürünler Grubu			
YENİ USB güç kaynağı 2.0 - 1 modül	MGU3.428.●●	279,80	1
Dimmer 400W (Normal) - 1 modül	MGU3.559.●●	451,70	1
Dimmer 400W (Normal/Vavien) - 2 modül	MGU3.511.●●	406,30	1
Dimmer 1000W - 2 modül (Montaj plakalı)	MGU5.512.●●Z	791,20	1
1 - 10V floresan dimmer - 2 modül	MGU3.510.●●	379,40	1
Basmalı dimmer 350VA - 2 modül	MGU3.515.●●	569,70	1
RFID (Mifare) Energy saver*	UNC.ES.●●RFID	550,90	1
Pano ünitesi 16A normal - açık kontak 1 klimalı**	UNC.K.RFID.161	257,20	1
Pano ünitesi 16A normal - açık kontak 2 klimalı**	UNC.K.RFID.162	270,10	1
Pano ünitesi 16A normal - açık kontak 3 klimalı**	UNC.K.RFID.163	278,80	1
Unica DND dış ünite Siyah ekran	UNC.DND.S	263,60	1
Hareket dedektörü 300W - 2 modül	MGU3.524.●●	821,50	1
Hareket dedektörü 2300W - 2 modül	MGU3.525.●●	903,10	1
Termostat - 2 modül	MGU3.501.●●	509,30	1
Elektronik kapı zili - 2 modül	MGU3.786.●●	427,80	1
Siren - 2 modül	MGU3.785.●●	141,40	10
Programlanabilir termostat - haftalık - 2 modül	MGU3.505.●●	1.393,90	1
Programlanabilir zaman saati - haftalık - 2 modül	MGU3.541.●●	1.484,90	1
Alarmlı saat - 2 modül	MGU3.545.●●	1.524,60	1
Hava durumu istasyonu - 2 modül	MGU3.546.●●	2.054,60	1
Acil aydınlatma lambası	MGU3.776.T	627,50	1
Tamamlayıcı Fonksiyonlar			
Hoparlör prizi - 1 stereo çıkış - 1 modül	MGU3.487.●●	58,50	10
Hoparlör prizi - 1 stereo çıkış - 2 modül	MGU3.486.●●	53,10	10
Ses potansiyometresi - 2 modül	MGU5.581.●●	297,20	10
Kablo çıkışı - 2 modül	MGU3.862.●●	43,20	10
Kör kapak - 1 modül	MGU9.865.●●	18,20	20
Kör kapak - 2 modül	MGU9.866.●●	28,00	20
Yeşil lamba, 1 modül	MGU3.775.●●V	60,80	10
Kırmızı lamba, 1 modül	MGU3.775.●●R	60,80	10

* Energy Saver'lar standart çerçeveler ile kullanım için tasarlanmıştır. (tekli, ikili, üçlü, dörtlü)

Modüler çerçeveler ile kullanıma uygun değildir. (3 modül, 4 modül, 6 modül, 2x4 modül, 2x6 modül)

** Pano üniteleri RFID Energy Saver'lar ile kullanıma uygundur. VRV (kuru kontak) klimalar ile kullanıma uygundur.



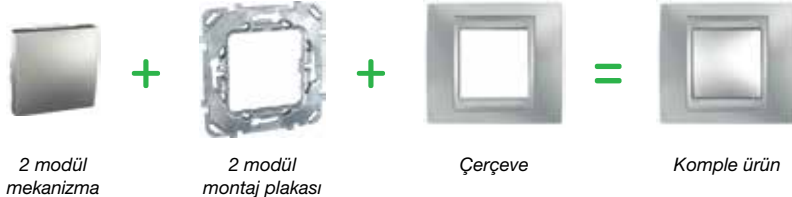



Normal - kapalı kontak klimalar ile uyumlu pano üniteleri için Müşteri Destek Merkezi'ni arayınız. 444 30 30.



(montaj plakaları için bkz. sayfa 39)

Not: Kolay seçim ve fiyatlandırma için bkz. sayfa 40

●● Renk
12 ● Grafit
30 ● Alüminyum

Tanım	Referans	Fiyat (TL)	Minimum sipariş adedi
Anahtar Grubu			
 1 modül anahtar	Anahtar - 1 modül	MGU3.101.●●	19,60 10
	Anahtar - 2 modül	MGU3.201.●●	20,50 10
	Komütatör - 2 modül	MGU3.211.●●	47,40 10
	Vavien - 1 modül	MGU3.103.●●	26,00 10
	Vavien - 2 modül	MGU3.203.●●	28,00 10
	Permütatör - 1 modül	MGU3.105.●●	52,20 10
	Permütatör - 2 modül	MGU3.205.●●	57,00 10
 2 modül anahtar	Komütatör vavien - 2 modül	MGU3.213.●●	59,80 10
	Liht butonu - 1 modül	MGU3.106.●●	26,60 10
	Liht butonu - 2 modül	MGU3.206.●●	28,80 10
	Liht butonu (zil işaretli) - 1 modül	MGU3.106.●●C	33,50 10
	Liht butonu (zil işaretli) - 2 modül	MGU3.206.●●C	36,70 10
	Liht butonu (lamba işaretli) - 2 modül	MGU3.206.●●L	36,70 10
	Kordonlu liht butonu - 2 modül	MGU3.226.●●	48,50 10
 1 modül jaluzi anahtar	Jaluzi kumanda anahtarı (kilitli) - 1 modül	MGU3.108T.●●	53,10 10
	Jaluzi kumanda anahtarı (kilitli) - 2 modül	MGU3.208.●●	75,80 10
	DND iç ünite kilitli komütatörü	UNC.DND.K●●	100,70 10
	Jaluzi kumanda liht butonu (kilitli) - 1 modül	MGU3.107T.●●	53,10 10
	Jaluzi kumanda liht butonu (kilitli) - 2 modül	MGU3.207.●●	75,80 10
	2 kutup anahtar - 16A - 2 modül	MGU3.262.●●	79,10 10
	Fan anahtarı - 4 konumlu - 2 modül	MGU3.579.●●	216,10 10
 Jaluzi anahtar	Kilitli anahtar - 2 konumlu - 2 modül	MGU3.701.●●	645,90 10
	Energy saver (Mekanik) - 2 modül*	MGU3.283.●●	96,90 1
	Gecikmeli anahtar - 2 modül	MGU3.535.●●	582,00 1
Işıklı Anahtar Grubu			
	Işıklı anahtar - 1 modül	MGU3.101.●●N	43,20 10
	Işıklı anahtar - 2 modül	MGU3.201.●●N	47,00 10
	Işıklı vavien - 1 modül	MGU3.103.●●N	71,20 10
	Işıklı vavien - 2 modül	MGU3.203.●●N	75,00 10
 2 modül energy saver	Işıklı liht butonu - 1 modül	MGU3.106.●●N	52,50 10
	Işıklı liht butonu - 2 modül	MGU3.206.●●N	58,40 10
	Işıklı liht butonu (zil işaretli) 12V - 2 modül	MGU3.216.●●CN	77,20 10
	Işıklı liht butonu (lamba işaretli) - 2 modül	MGU3.206.●●LN	77,20 10
	Işıklı permütatör - 2 modül	MGU3.205.●●N	90,40 10
	Gösterge ışıklı anahtar - 2 modül	MGU3.201.●●S	79,10 10
 2 modül ışıklı anahtar	TV/FM/SAT Prizi Grubu		
	TV prizi - yıldız sonlu - 2 modül	MGU3.465.●●	77,60 10
	TV prizi - geçişli sonlu - 2 modül	MGU3.467.●●	77,60 10
	TV-FM/SAT prizi - yıldız sonlu - 2 modül	MGU3.454.●●	140,30 10
	TV-FM/SAT prizi - geçişli sonlu - 2 modül	MGU3.455.●●	140,30 10
	TV-FM/SAT prizi - geçişli - 2 modül	MGU3.456.●●	150,80 10
	TV/FM prizi - yıldız sonlu - 2 modül	MGU3.451.●●	105,50 10
	TV/FM prizi - geçişli sonlu - 2 modül	MGU3.452.●●	105,50 10
	TV/FM prizi - geçişli - 2 modül	MGU3.453.●●	111,60 10
	SAT prizi tekli F tipi - 1 modül	MGU3.468.●●	49,90 10
	TV/FM prizi için kapak - 2 modül	MGU9.440.●●	32,90 20
 R-TV/SAT prizi için kapak	R-TV/SAT prizi için kapak	MGU9.441.●●	32,90 20

* Energy Saver'lar standart çerçeveler ile kullanım için tasarlanmıştır. (tekli, ikili, üçlü, dörtlü)
Modüller çerçeveler ile kullanıma uygun değildir. (3 modül, 4 modül, 6 modül, 2x4 modül, 2x6 modül)

●●	Renk
18	○ Beyaz
25	● Fildişi

Tanım	Referans	Fiyat (TL)	Minimum sipariş adedi
-------	----------	------------	-----------------------

Priz Grupları

Topraklı priz - çocuk korumalı - 2 modül	MGU3.037.●●	28,60	10
Topraklı priz - çocuk korumalı (Hızlı bağlantı) - 2 modül	MGU3.057.●●	38,20	10
Kapaklı topraklı priz - çocuk korumalı - 2 modül	MGU3.037.●●TA	43,20	10
Priz - Çocuk korumalı - 1 modül	MGU3.031.●●	34,20	10
Topraklı priz -45° açılı - çocuk korumalı - 2 modül	MGU3.040.●●	46,50	10
Fransız st. topraklı priz- çocuk korumalı (UPS prizi) - 2 modül	MGU3.039.●●	45,10	10
Tıraş prizi, 3 modül, montaj plakalı (sadece beyaz)	MGU5.064.18	303,30	1

Telefon Data Prizleri

RJ11- 4 kontaklı - 1 modül	MGU3.490.●●	32,50	10
RJ11- 4 kontaklı - 2 modül	MGU3.492.●●	36,90	10
RJ45 Cat 5e UTP - 1 modül	MGU3.420.●●	87,20	10
RJ45 Cat 5e UTP - 2 modül	MGU3.421.●●	91,10	10
RJ45 Cat 6 UTP - 1 modül	MGU3.424.●●	105,80	10
RJ45 Cat 6 UTP - 2 modül	MGU3.425.●●	113,00	10
RJ45 Cat 6 STP - 1 modül	MGU3.426.●●	144,90	10
Boş data prizi kapağı - 1 modül	MGU9.461.●●	24,40	10
Boş data prizi kapağı - 2 modül	MGU9.460.●●	27,30	10

Elektronik Ürünler Grubu

YENİ

USB güç kaynağı 2.0 - 1 modül	MGU3.428.●●	267,40	1
Dimmer 400W (Normal) - 1 modül	MGU3.559.●●	430,20	1
Dimmer 400W (Normal/Vavien) - 2 modül	MGU3.511.●●	388,00	1
Dimmer 1000W - 2 modül (Montaj plakalı)	MGU5.512.●●Z	767,10	1
1 - 10V floresan dimmer - 2 modül	MGU3.510.●●	376,10	1
Basmalı dimmer 350VA - 2 modül	MGU3.515.●●	557,60	1
RFID (Mifare) Energy saver*	UNC.ES.●●RFID	523,60	1
Pano ünitesi 16A normal - açık kontak 1 klimalı**	UNC.K.RFID.161	257,20	1
Pano ünitesi 16A normal - açık kontak 2 klimalı**	UNC.K.RFID.162	270,10	1
Pano ünitesi 16A normal - açık kontak 3 klimalı**	UNC.K.RFID.163	278,80	1
Unica DND dış ünite Siyah ekran	UNC.DND.S	263,60	1
Hareket dedektörü 300W - 2 modül	MGU3.524.●●	797,30	1
Hareket dedektörü 2300W - 2 modül	MGU3.525.●●	866,80	1
Termostat - 2 modül	MGU3.501.●●	485,00	1
Elektronik kapı zili - 2 modül	MGU3.786.●●	415,50	1
Siren - 2 modül	MGU3.785.●●	135,90	10
Programlanabilir termostat - haftalık - 2 modül	MGU3.505.●●	1.357,40	1
Programlanabilir zaman saati - haftalık - 2 modül	MGU3.541.●●	1.448,60	1
Alarmlı saat - 2 modül	MGU3.545.●●	1.488,30	1
Hava durumu istasyonu - 2 modül	MGU3.546.●●	2.005,90	1
Acil aydınlatma lambası	MGU3.776.T	627,50	1

Tamamlayıcı Fonksiyonlar

Hoparlör prizi - 1 stereo çıkış - 1 modül	MGU3.487.●●	50,50	10
Hoparlör prizi - 1 stereo çıkış - 2 modül	MGU3.486.●●	44,80	10
Ses potansiyometresi - 2 modül	MGU5.581.●●	285,00	10
Kablo çıkışı - 2 modül	MGU3.862.●●	40,60	10
Kör kapak - 1 modül	MGU9.865.●●	13,90	20
Kör kapak - 2 modül	MGU9.866.●●	25,00	20
Yeşil lamba, 1 modül	MGU3.775.●●V	54,60	10
Kırmızı lamba, 1 modül	MGU3.775.●●R	54,60	10

* Energy Saver'lar standart çerçeveler ile kullanım için tasarlanmıştır. (tekli, ikili, üçlü, dörtlü)

Modüler çerçeveler ile kullanıma uygun değildir. (3 modül, 4 modül, 6 modül, 2x4 modül, 2x6 modül)

** Pano üniteleri RFID Energy Saverlar ile kullanıma uygundur. VRV (kuru kontak) klimalar ile kullanıma uygundur.

Normal - kapalı kontak klimalar ile uyumlu pano üniteleri için Müşteri Destek Merkezi'ni arayınız. 444 30 30.

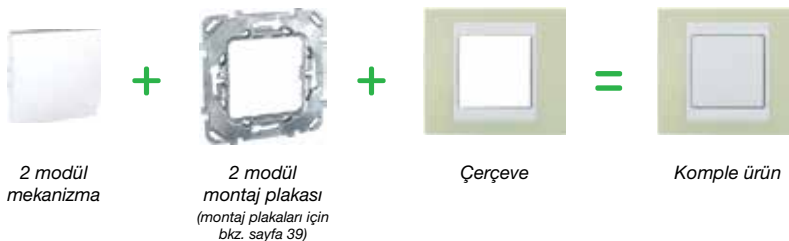

●●	Renk
18	○ Beyaz
25	● Fildişi

Not: Kolay seçim ve fiyatlandırma için bkz. sayfa 44-45



Kablosuz anahtar



Anahtarlık tipi
uzaktan kumanda



Metal uzaktan
kumanda



RF alıcılı
portatif dimmer



Universal alıcı



Universal verici

Tanım	Referans	Fiyat (TL)	Minimum sipariş adedi
Kablosuz Anahtarlar			
Kablosuz anahtar - 4 tuşlu - K. Beyazı	MGU86.071.18	476,00	1
Kablosuz anahtar - 4 tuşlu - Fildişi	MGU86.071.25	476,00	1
Kablosuz anahtar - 4 tuşlu - Alüminyum	MGU86.071.30	524,50	1
Kablosuz anahtar - 4 tuşlu - Grafit	MGU86.071.12	524,50	1
Unica Class çerçeve için kablosuz anahtar - 4 tuşlu - Alüminyum	MGU88.071.30	524,50	1
Unica Class çerçeve için kablosuz anahtar - 4 tuşlu - Grafit	MGU88.071.12	524,50	1
Uzaktan Kumandalar			
Metal uzaktan kumanda - 8 tuşlu	CCT1A000	648,40	1
Anahtarlık tipi uzaktan kumanda - 4 tuşlu	CCT1A010	530,40	1
Kablosuz Alıcılı Prizler			
RF alıcılı portatif priz - 10A	CCT1A020	948,60	1
RF alıcılı portatif dimmer- 250W	CCT1A021	1.078,60	1
Universal Tip Modüller			
RF universal verici - 4 giriş	CCT1A030	666,70	1
RF universal alıcı röle - 10A	CCT1A031	767,10	1



Kombine dimmer



Kombine
ON /OFF röle



Kombine jaluzi röle



RF test kiti



Sembol kiti

Tanım	Referans	Fiyat (TL)	Minimum sipariş adedi
Kombine ON/OFF Modüller			
Kombine röle - 10A - K. Beyazı	MGU3.572.18	736,90	1
Kombine röle - 10A - Fildişi	MGU3.572.25	736,90	1
Kombine röle - 10A - Alüminyum	MGU3.572.30	754,60	1
Kombine röle - 10A - Grafite	MGU3.572.12	754,60	1
Kombine Dimmer			
Kombine dimmer - 300W. - K. Beyazı	MGU3.573.18	1.042,90	1
Kombine dimmer - 300W. - Fildişi	MGU3.573.25	1.042,90	1
Kombine dimmer - 300W. - Alüminyum	MGU3.573.30	1.063,90	1
Kombine dimmer - 300W. - Grafite	MGU3.573.12	1.063,90	1
Kombine Jaluzi Röleler			
Kombine jaluzi röle - 3A - K.Beyazı	MGU3.574.18	754,60	1
Kombine jaluzi röle - 3A - Fildişi	MGU3.574.25	754,60	1
Kombine jaluzi röle - 3A - Alüminyum	MGU3.574.30	797,30	1
Kombine jaluzi röle - 3A - Grafite	MGU3.574.12	797,30	1
RF Test Kiti			
RF Test kiti	CCT1A090	1.348,60	1
Sembol Kitleri			
RF senaryo sembol kiti - K.beyazı	MGU0.570.18	82,10	1
RF senaryo sembol kiti - Fildişi	MGU0.570.25	82,10	1
RF senaryo sembol kiti - Alüminyum	MGU0.570.30	97,50	1
RF senaryo sembol kiti - Grafite	MGU0.570.12	97,50	1

Not: Montaj plakaları için bakınız sayfa 43.

Unica Wireless kombine modül montajı

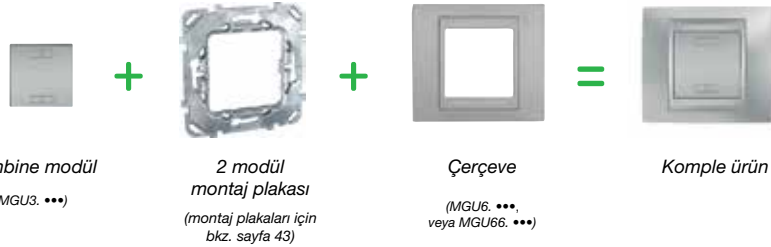

Arduvaz



Z1 / Arduvaz taşı

Metal



A1 / Buz alüminyum



A2 / Elma yeşili alüminyum

Cam



C2 / Beyaz cam



C3 / Gri cam

Deri



P1 / Sahra deri



P2 / Toprak deri

Tanım	Referans	Fiyat (TL)	Minimum sipariş adedi
Arduaz Taşı			
Tekli çerçeve	MGU68.002.7Z1	227,20	1
İkili çerçeve	MGU68.004.7Z1	369,80	1
Üçlü çerçeve	MGU68.006.7Z1	470,10	1
Dörtlü çerçeve	MGU68.008.7Z1	697,10	1
Metal			
Tekli çerçeve	MGU68.002.7••	139,80	1
İkili çerçeve	MGU68.004.7••	206,10	1
Üçlü çerçeve	MGU68.006.7••	266,80	1
Dörtlü çerçeve	MGU68.008.7••	367,10	1
Cam, Beyaz ve Gri			
Tekli çerçeve	MGU68.002.7••	185,40	1
İkili çerçeve	MGU68.004.7••	303,30	1
Üçlü çerçeve	MGU68.006.7••	397,10	1
Dörtlü çerçeve	MGU68.008.7••	679,10	1
Deri			
Tekli çerçeve	MGU68.002.7••	285,00	1
İkili çerçeve	MGU68.004.7••	470,10	1
Üçlü çerçeve	MGU68.006.7••	572,90	1
Dörtlü çerçeve	MGU68.008.7••	751,70	1

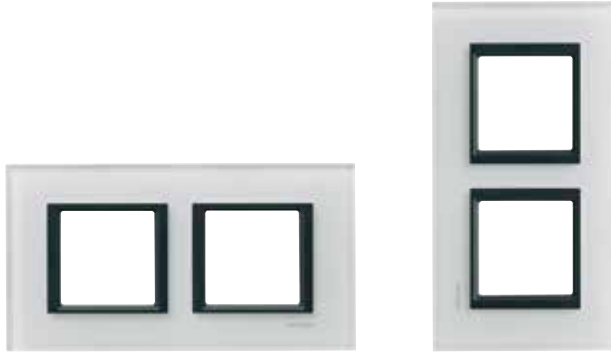

Unica Class çoklu çerçeveseler yatay veya dikey olarak kullanılabilirler.

Metal



.010 / Parlak krom, alüminyum



.038 / Krom satine, alüminyum



.039 / Mat nikel, alüminyum



.097 / Metalik gri, alüminyum



.210 / Parlak krom, grafit



.238 / Krom satine, grafit



.239 / Mat nikel, grafit



.297 / Metalik gri, grafit

Renkli metal



.096 / Oniks bakır, alüminyum



.092 / İnci beyazı, alüminyum



.093 / Rodyum siyahı, alüminyum



.296 / Oniks bakır, grafit



.292 / İnci beyazı, grafit



.293 / Rodyum siyahı, grafit

Ahşap



.0M2 / Kiraz, alüminyum



.0M3 / Venge, alüminyum



.0M4 / Tütün, alüminyum



.2M2 / Kiraz, grafit



.2M3 / Venge, grafit



.2M4 / Tütün, grafit

Tanım	Referans	Fiyat (TL)	Fiyat (TL)	Minimum sipariş adedi
Standart Çerçevesiz				
		Metal ve Renkli metal	Ahşap	
Tekli çerçevesiz	MGU66.002.***	87,90	185,40	1
İkili çerçevesiz	MGU66.004.***	145,40	279,00	1
İkili dikey çerçevesiz	MGU66.004V.***	145,40	279,00	1
Üçlü yatay çerçevesiz	MGU66.006.***	197,30	357,70	1
Üçlü dikey çerçevesiz	MGU66.006V.***	197,30	357,70	1
Dörtlü yatay çerçevesiz	MGU66.008.***	272,80	585,20	1
Modüler Çerçevesiz				
Üç modül çerçevesiz	MGU66.103.***	130,60	257,90	1
Dört modül çerçevesiz	MGU66.104.***	145,40	303,30	1
Altı modül çerçevesiz	MGU66.106.***	161,00	333,70	1
2 Sıralı Modüler Çerçevesiz* (Sadece krom satine ve mat nikel)				
2x4 modüler çerçevesiz	MGU49.424.***	297,20	-	3
2x6 modüler çerçevesiz	MGU49.426.***	376,10	-	3

* 2 sıralı çerçevesizlerin montaj plakaları çerçevesiz ile birlikte gelir.



2 x 6 modül çerçevesiz



6 modül çerçevesiz



*** Çerçevesiz renk kodlarını yandaki sayfadan seçiniz.

Beyaz ve Fildişi



.18 / Beyaz



.25 / Fildişi

Renkli



.524 / Şampanya - Fildişi
.824 / Şampanya - Beyaz



.842 / Lacivert - Beyaz



.851 / Terrakota - Beyaz



.554 / Buz mavisi - Fildişi
.854 / Buz mavisi - Beyaz



.565 / Mistik gri - Fildişi
.865 / Mistik gri - Beyaz



.567 / Kum sarısı - Fildişi
.867 / Kum sarısı - Beyaz



.572 / Grena - Fildişi
.872 / Grena - Beyaz



.574 / Vizon- Fildişi
.874 / Vizon - Beyaz

Metalik



.12 / Grafit
YENİ



.30 / Alüminyum
YENİ

Beyaz ve Fildişi

Tanım	Referans	Fiyat (TL)	Minimum sipariş adedi
Standart Çerçeveler			
Tekli çerçeve	MGU6.002.●●	17,00	1
İkili çerçeve	MGU6.004.●●	32,70	1
İkili dikey çerçeve	MGU6.004V.●●	32,70	1
Üçlü yatay çerçeve	MGU6.006.●●	44,80	1
Üçlü dikey çerçeve	MGU6.006V.●●	44,80	1
Dörtlü yatay çerçeve	MGU6.008.●●	54,20	1
IP44 tekli çerçeve (tırnaksız montaj plakalı)	MGU61.002.●●	49,10	1
Modüler Çerçeveler			
Üç modül çerçeve	*	*	-
Dört modül çerçeve	*	*	-
Altı modül çerçeve	*	*	-
IP55 üç modül çerçeve	MGU11.103.●●	101,20	1
IP55 dört modül çerçeve	MGU11.104.●●	107,90	1
2 Sıralı Modüler Çerçeveler**			
2x4 modül çerçeve	MGU48.424.●●	66,80	3
2x6 modül çerçeve	MGU48.426.●●	82,20	3

Renkli ve Metalik

Standart Çerçeveler			
Tekli çerçeve	MGU6.002.●●●	31,40	1
İkili çerçeve	MGU6.004.●●●	56,30	1
İkili dikey çerçeve	MGU6.004V.●●●	56,30	1
Üçlü yatay çerçeve	MGU6.006.●●●	81,40	1
Üçlü dikey çerçeve	MGU6.006V.●●●	81,40	1
Dörtlü yatay çerçeve	MGU6.008.●●●	90,30	1
IP44 tekli çerçeve (tırnaksız montaj plakalı)***	MGU61.002.8●●	61,20	1
Modüler Çerçeveler			
Üç modül çerçeve	MGU6.103.●●●	41,30	1
Dört modül çerçeve	MGU6.104.●●●	49,10	1
Altı modül çerçeve	MGU6.106.●●●	60,80	1
2 sıralı Modüler Çerçeveler**			
2x4 modül çerçeve	MGU48.424.●●●	106,60	1
2x6 modül çerçeve	MGU48.426.●●●	141,80	1

* Allegro serisinden seçiniz. Bakınız sayfa 40

** 2 sıralı çerçevelerin montaj plakaları çerçeve ile birlikte gelir.

*** IP44 tekli çerçeveler sadece iç çerçeveleri beyaz olarak mevcuttur.

Metalik çerçevelerde 2 sıralı modüler çerçeveler ve IP44 tekli çerçeve opsiyonları bulunmamaktadır.



2 x 4 modül çerçeve



6 modül çerçeve

Sade



.18 / Beyaz



.25 / Fildişi



.16 / Kilitaşı

Pastel



.37 / Somon



.35 / İnci

Metalik



.55 / Gümüş



.56 / Bakır



.57 / Titanyum

Tanım	Referans	Fiyat (TL)	Minimum sipariş adedi
Sade			
Tekli çerçeve	MGU2.702.●●	10,60	1
İkili çerçeve	MGU2.704.●●	20,70	1
Üçlü çerçeve	MGU2.706.●●	24,40	1
Dörtlü çerçeve	MGU2.708.●●	28,00	1
Pastel			
Tekli çerçeve	MGU4.702.●●	25,60	1
İkili çerçeve	MGU4.704.●●	39,60	1
Üçlü çerçeve	MGU4.706.●●	61,10	1
Dörtlü çerçeve	MGU4.708.●●	72,70	1
Metalik			
Tekli çerçeve	MGU6.702.●●	28,00	1
İkili çerçeve	MGU6.704.●●	44,30	1
Üçlü çerçeve	MGU6.706.●●	66,70	1
Dörtlü çerçeve	MGU6.708.●●	75,60	1

Unica Quadro çoklu çerçeveseler yatay veya dikey olarak kullanılabilirler.

Beyaz ve Fildişi



.18 / Beyaz



.25 / Fildişi

Renkli



.59 / Krem



.67 / Kum sarısı



.30 / Alüminyum



.60 / Mat gümüş



.54 / Buz mavisi



.42 / Lacivert



.51 / Terrakota



.24 / Şampanya

Metalik



.64 / Altın



.13 / Bronz



.58 / Teknik gri



.62 / Grafit

Tanım	Referans	Fiyat (TL)	Minimum sipariş adedi
Beyaz ve Fildişi			
Bir modül çerçeve	MGU4.101.●●	14,60	1
İki modül çerçeve	MGU4.102.●●	14,60	1
Üç modül çerçeve	MGU4.103.●●	14,60	1
Dört modül çerçeve	MGU4.104.●●	18,20	1
Altı modül çerçeve	MGU4.106.●●	21,60	1
Renkli ve Metalik			
Bir modül çerçeve	MGU4.101.●●	36,30	1
İki modül çerçeve	MGU4.102.●●	39,80	1
Üç modül çerçeve	MGU4.103.●●	39,80	1
Dört modül çerçeve	MGU4.104.●●	43,20	1
Altı modül çerçeve	MGU4.106.●●	47,00	1

Unica Allegro bir ve iki modül çerçeveler sadece üç modül montaj plakası ile kullanılır ve üç modül kasaya monte edilirler.



Bir modül çerçeve



İki modül çerçeve



Üç modül çerçeve



Dört modül çerçeve



Altı modül çerçeve

Standart kasa montajı *



Modüler kasa montajı *

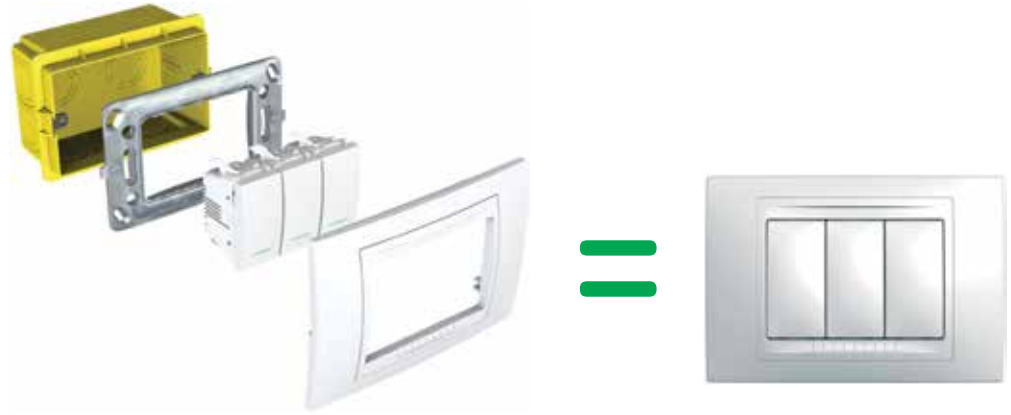

* Kasa, montaj plakası, mekanizma ve çerçeveler ayrı satılmaktadır.

Tanım	Referans	Fiyat (TL)	Minimum sipariş adedi
-------	----------	------------	-----------------------

Sıvaaltı kasalar

Üç modül (tuğla duvar için)	MGU8.603	11,60	5
Dört modül (çok amaçlı kullanım tuğla, alçıpan, beton)	ALB71331	13,60	10
Altı modül (çok amaçlı kullanım tuğla, alçıpan, beton)	ALB71337	18,20	10
2x4 modül	MGU8.624	49,10	6
2x6 modül	MGU8.626	58,10	6



MGU8.603

Sıvaüstü kasalar (Montaj plakalı)

Tekli	MGU87.022.●●	19,00	8
İkili	MGU87.024.●●	28,10	4
Üçlü	MGU87.026.●●	41,90	10

●● : ● alüminyum için 58, ● grafit için 62, ○ beyaz için 18, ● fildişi için 25



ALB71337

Modüler sıvaüstü kasalar

Üç modül	MGU8.103.●●	21,60	5
Dört modül	MGU8.104.●●	24,40	4

●● : ○ beyaz için 18, ● fildişi için 25



MGU8.624

Montaj plakaları (Zamak)

Tekli, tırnaklı	MGU7.002.GLS	17,20	40
Tekli, tırnaksız	MGU7.002	10,10	70
3 modül	MGU7.103	16,40	10
4 modül	MGU7.104	21,50	10
6 modül	MGU7.106	34,90	10



MGU87.022.18

Montaj plakaları (Plastik)

Tekli, tırnaksız	MGU7.002.P	2,40	40
3 modül	MGU7.103.P	6,10	10
4 modül	MGU7.104.P	10,10	10



MGU87.026.18



MGU87.103.18



MGU87.002.GLS



MGU7.104

MEKANİZMALAR

Tanım	Referans	Fiyat (TL)	
		Beyaz-Fildişi	Alü.-Grafite
Anahtar Grubu			
Anahtar, 1 m	MGU3.101.●●	19,60	26,80
Anahtar, 2 m	MGU3.201.●●	20,50	28,00
Komütatör, 2 m	MGU3.211.●●	47,40	54,60
Vavien, 1 m	MGU3.103.●●	26,00	32,60
Vavien, 2 m	MGU3.203.●●	28,00	36,70
Permütatör, 1 m	MGU3.105.●●	52,20	61,50
Permütatör, 2 m	MGU3.205.●●	57,00	65,40
Komütatör vavien , 2 m	MGU3.213.●●	59,80	68,70
Liht butonu, 1 m	MGU3.106.●●	26,60	32,90
Liht butonu, 2 m	MGU3.206.●●	28,80	36,10
Liht butonu (zil işaretli), 1 m	MGU3.106.●●C	33,50	37,20
Liht butonu (zil işaretli), 2 m	MGU3.206.●●C	36,70	39,60
Liht butonu (lamba işaretli), 2 m	MGU3.206.●●L	36,70	39,60
Kordonlu liht butonu, 2 m	MGU3.226.●●	48,50	57,10
Jaluzi kumanda anahtar (kilitli), 1 m	MGU3.108T.●●	53,10	61,10
Jaluzi kumanda anahtar (kilitli), 2 m	MGU3.208.●●	75,80	93,00
Jaluzi kumanda liht butonu (kilitli), 1 m	MGU3.107T.●●	53,10	61,60
Jaluzi kumanda liht butonu (kilitli), 2 m	MGU3.207.●●	75,80	93,00
2 kutup anahtar, 16A, 2 m	MGU3.262.●●	79,10	89,60
Fan anahtar, 4 konumlu, 2 m	MGU3.579.●●	216,10	227,20
Kilitli anahtar, 2 konumlu, 2 m	MGU3.701.●●	645,90	673,00
Energy saver, 2 m	MGU3.283.●●	96,90	101,40
Energy saver, Unica Class için	MGU3.283.●●CS	-	130,60
Gecikmeli anahtar, 2 m	MGU3.535.●●	582,00	582,00

Mekanizma renk kodları: ● Grafite: 12, ● Alüminyum: 30, ○ Beyaz: 18, ● Fildişi: 25

ÇERÇEVELER

Unica Class

Tanım	Referans	Fiyat (TL)			
		Arduaz taşı	Metal	Cam, Beyaz ve Gri	Deri
Tekli	MGU68.002.7●●	227,20	139,80	185,40	285,00
İkili	MGU68.004.7●●	369,80	206,10	303,30	470,10
Üçlü	MGU68.006.7●●	470,10	266,80	397,10	572,90
Dörtlü	MGU68.008.7●●	697,10	367,10	679,10	751,70

●●Renk kodları için bkz. Sf.32

Unica Allegro

Tanım	Referans	Fiyat (TL)	
		Sade	Renkli ve metalik
1 modül	MGU4.101.●●	14,60	36,30
2 modül	MGU4.102.●●	14,60	39,80
3 modül	MGU4.103.●●	14,60	39,80
4 modül	MGU4.104.●●	18,20	43,20
6 modül	MGU4.106.●●	21,60	47,00

●●Renk kodları için bkz. Sf.40

Tanım	Referans	Fiyat (TL)	
		Beyaz-Fildişi	Alü.-Grafite
Işıklı Anahtar Grubu			
Işıklı anahtar, 1 m	MGU3.101.●●N	43,20	50,50
Işıklı anahtar, 2 m	MGU3.201.●●N	47,00	58,40
Işıklı vavien, 1 m	MGU3.103.●●N	71,20	80,10
Işıklı vavien, 2 m	MGU3.203.●●N	75,00	85,20
Işıklı liht butonu, 1 m	MGU3.106.●●N	52,50	63,20
Işıklı liht butonu, 2 m	MGU3.206.●●N	58,40	68,80
Işıklı liht butonu (zil işaretli) 12 V, 2 m	MGU3.216.●●CN	77,20	86,70
Işıklı liht butonu (lamba işaretli), 2 m	MGU3.206.●●LN	77,20	80,80
Işıklı permütatör, 2 m	MGU3.205.●●N	90,40	95,70
Gösterge ışıklı anahtar, 2 m	MGU3.201.●●S	79,10	80,50
TV/FM/SAT Prizi Grubu			
TV prizi - yıldız sonlu, 2 m	MGU3.465.●●	77,60	89,60
TV prizi - geçişli sonlu, 2 m	MGU3.467.●●	77,60	89,60
TV-FM/SAT prizi - yıldız sonlu, 2 m	MGU3.454.●●	140,30	147,50
TV-FM/SAT prizi - geçişli sonlu, 2 m	MGU3.455.●●	140,30	147,50
TV-FM/SAT prizi - geçişli, 2 m	MGU3.456.●●	150,80	155,40
TV/FM prizi - yıldız sonlu, 2 m	MGU3.451.●●	105,50	110,20
TV/FM prizi - geçişli sonlu, 2 m	MGU3.452.●●	105,50	110,20
TV/FM prizi - geçişli, 2 m	MGU3.453.●●	111,60	118,10
SAT prizi tekli F tipi, 1 m	MGU3.468.●●	49,90	54,90
TV/FM prizi için kapak, 2 m	MGU9.440.●●	32,90	34,50
R-TV/SAT prizi için kapak	MGU9.441.●●	32,90	34,50

Unica Top

Tanım	Referans	Fiyat (TL)	
		Metal	Ahşap
Tekli	MGU66.002.●●●	87,90	185,40
İkili yatay	MGU66.004.●●●	145,40	279,00
İkili dikey	MGU66.004V.●●●	145,40	279,00
Üçlü yatay	MGU66.006.●●●	197,30	357,70
Üçlü dikey	MGU66.006V.●●●	197,30	357,70
Dörtlü	MGU66.008.●●●	272,80	585,20
3 modül	MGU66.103.●●●	130,60	257,90
4 modül	MGU66.104.●●●	145,40	303,30
6 modül	MGU66.106.●●●	161,00	333,70
2x4 modül*	MGU49.424.●●●	297,20	-
2x6 modül*	MGU49.426.●●●	376,10	-

●●●Renk kodları için bkz. Sf.34

* Sadece parlak krom, krom satine ve mat nikel için

Tanım	Referans	Fiyat (TL)	
		Beyaz- Fildişi	Alü.- Grafite
Priz Grupları			
Topraklı priz, çocuk korumalı, 2 m	MGU3.037.●●	28,60	33,20
Topraklı priz, çocuk korumalı (Hızlı bağlantı), 2 m	MGU3.057.●●	38,20	44,80
Kapaklı topraklı priz, çocuk korumalı, 2 m	MGU3.037.●●TA	43,20	47,00
Priz, Çocuk korumalı, 1 m	MGU3.031.●●	34,20	46,80
Topraklı priz, 45° açılı, çocuk korumalı, 2 m	MGU3.040.●●	46,50	82,00
UPS prizi, 2 m	MGU3.039.●●	45,10	47,00
Tıraş prizi, 3 m	MGU5.064.●●	303,30	318,20

Telefon Data Prizleri

RJ11- 4 kontaklı, 1 m	MGU3.490.●●	32,50	36,00
RJ11- 4 kontaklı, 2 m	MGU3.492.●●	36,90	40,00
RJ45 Cat 5e UTP, 1 m	MGU3.420.●●	87,20	94,80
RJ45 Cat 5e UTP, 2 m	MGU3.421.●●	91,10	97,70
RJ45 Cat 6 UTP, 1 m	MGU3.424.●●	105,80	118,40
RJ45 Cat 6 UTP, 2 m	MGU3.425.●●	113,00	121,40
RJ45 Cat 6 STP, 1 m	MGU3.426.●●	144,90	149,30
Boş data prizi kapağı, 1 m	MGU9.461.●●	24,40	27,30
Boş data prizi kapağı, 2 m	MGU9.460.●●	27,30	30,60

Tamamlayıcı Fonksiyonlar

Hoparlör prizi, 1 stereo çıkış, 1 m	MGU3.487.●●	50,50	58,50
Hoparlör prizi, 1 stereo çıkış, 2 m	MGU3.486.●●	44,80	53,10
Ses potansiyometresi, 2 m	MGU5.581.●●	285,00	297,20
Kablo çıkışı 2 m	MGU3.862.●●	40,60	43,20
Kör kapak, 1 m	MGU9.865.●●	13,90	18,20

ÇERÇEVELER

Unica Plus

Tanım	Referans	Fiyat (TL)	
		Sade	Renkli
Tekli	MGU6.002.●●●	17,00	31,40
İkili yatay	MGU6.004.●●●	32,70	56,30
İkili dikey	MGU6.004V.●●●	32,70	56,30
Üçlü yatay	MGU6.006.●●●	44,80	81,40
Üçlü dikey	MGU6.006V.●●●	44,80	81,40
Dörtlü	MGU6.008.●●●	54,20	90,30
3 modül	MGU6.103.●●●	-	41,30
4 modül	MGU6.104.●●●	-	49,10
6 modül	MGU6.106.●●●	-	60,80
2x4 modül	MGU48.424.●●●	66,80	132,40
2x6 modül	MGU48.426.●●●	82,20	176,20

●●●Renk kodları için bkz. Sf.36
* Unica Allegro serisinden seçiniz

Unica Quadro

Tanım	Referans	Fiyat (TL)	
		Sade	Metalik
Tekli	MGU2.702.**	10,60	
İkili	MGU2.704.**	20,70	
Üçlü	MGU2.706.**	24,40	
Dörtlü	MGU2.708.**	28,00	
Pastel			
Tekli	MGU4.702.**	25,60	
İkili	MGU4.704.**	39,60	
Üçlü	MGU4.706.**	61,10	
Dörtlü	MGU4.708.**	72,70	
Metalik			
Tekli	MGU6.702.**	28,00	
İkili	MGU6.704.**	44,30	
Üçlü	MGU6.706.**	66,70	
Dörtlü	MGU6.708.**	75,60	

** Renk kodları için bkz. Sf.38

Tanım	Referans	Fiyat (TL)	
		Beyaz- Fildişi	Alü.- Grafite
Kör kapak, 2 m	MGU9.866.●●	25,00	28,00
Yeşil lamba, 1 m	MGU3.775.●●V	54,60	60,80
Kırmızı lamba, 1 m	MGU3.775.●●R	54,60	60,80

Elektronik Ürünler Grubu

Dimmer 400W (Normal/Vavien), 2 m	MGU3.511.●●	388,00	406,30
Dimmer 1000W, 2 m (Montaj plakalı)	MGU5.512.●●Z	767,10	791,20
1, 10V floresan dimmer, 2 m	MGU3.510.●●	376,10	379,40
Basmalı dimmer 350VA, 2 m	MGU3.515.●●	557,60	569,70
Hareket dedektörü 300W, 2 m	MGU3.524.●●	797,30	821,50
Hareket dedektörü 2300W, 2 m	MGU3.525.●●	866,80	903,10
Termostat , 2 m	MGU3.501.●●	485,00	509,30
Elektronik kapı zili, 2 m	MGU3.786.●●	415,50	427,80
Siren, 2 m	MGU3.785.●●	135,90	141,40
Programlanabilir termostat, 2 m	MGU3.505.●●	1.357,40	1.393,90
Programlanabilir zaman saati, 2 m	MGU3.541.●●	1.448,60	1.484,90
Alarmlı saat, 2 m	MGU3.545.●●	1.488,30	1.524,60
Hava durumu istasyonu, 2 m	MGU3.546.●●	2.005,90	2.054,60
Acil aydınlatma lambası, 2 m	MGU3.776.T	627,50	627,50

MONTAJ PLAKALARI

Tanım	Referans	Fiyat (TL)
Montaj plakaları (Zamak)		
Tekli, tırnaklı	MGU7.002.GLS	17,20
Tekli, tırnaksız	MGU7.002	10,10
3 modül	MGU7.103	16,40
4 modül	MGU7.104	21,50
6 modül	MGU7.106	34,90

Montaj plakaları (Plastik)

Tekli, tırnaksız	MGU7.002.P	2,40
3 modül	MGU7.103.P	6,10
4 modül	MGU7.104.P	10,10

Standart kasa montajı *



Modüler kasa montajı *



* Kasa, montaj plakası, mekanizma ve çerçeveler ayrı satılmaktadır.

Merten System-M

M-Pure Decor



Tekli çerçeve -
metal/alüminyum



Tekli çerçeve -
taş/alüminyum



Tekli çerçeve -
venge/alüminyum



Tekli çerçeve -
meşe/beyaz

M-Pure



Tekli çerçeve - beyaz



Tekli çerçeve - aktif beyaz



Tekli çerçeve - antrasit



Tekli çerçeve - alüminyum

M-Plan



Tekli çerçeve - krem



Tekli çerçeve - beyaz



Tekli çerçeve - aktif beyaz



Tekli çerçeve - antrasit



Tekli çerçeve - alüminyum

M-Elegance Metal



Tekli çerçeve - platinyum
gümüşü



Tekli çerçeve - titanyum



Tekli çerçeve - rodyum grisi



Tekli çerçeve - krom

M-Elegance Glass



Tekli çerçeve - parlak beyaz



Tekli çerçeve - oniks siyah



Tekli çerçeve - turuncu



Tekli çerçeve - zümrüt yeşili

Tekli çerçeve - gümüşü
elmas

Tekli çerçeve - safir mavisi

Tekli çerçeve - yakut
kırmızısıTekli çerçeve - maun
kahverengi

M-Elegance Wood



Tekli çerçeve - kayın



Tekli çerçeve - venge



Tekli çerçeve - kiraz



Tekli çerçeve - ceviz

Merten System-D

Artec



Tekli çerçeve - krem



Tekli çerçeve - beyaz



Tekli çerçeve - alüminyum

Tekli çerçeve - paslanmaz
çelik

Antique



Tekli çerçeve - krem



Tekli çerçeve - beyaz



Tekli çerçeve - cilalı pirinç



Tekli çerçeve - antik pirinç

Anahtarlar



Anahtar mekanizması



Işıkli anahtar mekanizması



Dimmer mekanizması



Komütatör mekanizması



3'lü komütatör mekanizması

System-M tuş kapakları



Anahtar tuş kapağı - krem



Zil sembolü, ışıkli anahtar tuş kapağı - beyaz



Komütatör tuş kapağı - aktif beyaz



3'lü komütatör tuş kapağı - antrasit



Dimmer tuş kapağı - alüminyum

System-D tuş kapakları



Lamba sembolü ışıkli anahtar tuş kapağı - krem



Komütatör tuş kapağı - beyaz



Işıkli anahtar tuş kapağı - alüminyum



Anahtar tuş kapağı - paslanmaz çelik



Jaluzi - panjur anahtar tuş kapağı - antik pirinç

Tanım	Referanslar	Fiyat (EURO)				
Anahtarlar						
Mekanizmalar						
Anahtar	MTN3111-0000	5,90				
Vavien	MTN3116-0000	6,60				
Permütatör	MTN3117-0000	13,10				
Liht butonu	MTN3150-0000	5,90				
Işıkli anahtar	MTN3131-0000	17,10				
Işıkli liht butonu	MTN3160-0000	10,50				
Dimmer, 600 W	MTN5139-0000	110,50				
Komütatör	MTN3115-0000	8,00				
Komütatör vavien	MTN3126-0000	13,80				
Komütatör liht butonu	MTN3155-0000	13,80				
Işıkli komütatör	MTN3135-0000	25,80				
Işıkli komütatör liht butonu	MTN3165-0000	35,00				
3'lü komütatör	MTN311900	27,00				
Jaluzi/panjur anahtarı	MTN3715-0000	13,80				
Jaluzi/panjur liht butonu	MTN3755-0000	13,80				
Kordonlu liht buton	MTN3184-0000	21,00				
System-M tuş kapakları (M-Plan ve M-Elegance M-Pure çerçeveler için)						
	Krem	Beyaz	Aktif beyaz	Antrasit	Alüminyum	
Anahtar tuş kapağı	MTN432144	MTN432119	MTN432125	MTN433114	MTN433160	2,60
Zil sembolü anahtar tuş kapağı	MTN438844	MTN438819	MTN438825	MTN439814	MTN439860	4,20
Lamba sembolü anahtar tuş kapağı	MTN438944	MTN438919	MTN438925	MTN439914	MTN439960	3,40
Işıkli anahtar tuş kapağı	MTN436044	MTN436019	MTN436025	MTN431014	MTN431060	5,30
Zil sembolü, ışıkli anahtar tuş kapağı	MTN435844	MTN435819	MTN435825	MTN430814	MTN430860	5,90
Lamba sembolü, ışıkli anahtar tuş kapağı	MTN435944	MTN435919	MTN435925	MTN430914	MTN430960	5,90
Komütatör tuş kapağı	MTN432544	MTN432519	MTN432525	MTN433514	MTN433560	4,70
Işıkli komütatör tuş kapağı	MTN3420-0344	MTN3420-0319	MTN3420-0325	MTN3420-0414	MTN3420-0460	11,40
3'lü komütatör tuş kapağı	MTN312644	MTN312619	MTN312625	MTN311914	MTN311960	11,00
Jaluzi/panjur anahtar tuş kapağı	MTN432444	MTN432419	MTN432425	MTN435514	MTN435560	5,90
Kordonlu liht buton tuş kapağı	MTN3380-0344	MTN3380-0319	MTN3380-0325	MTN3380-0414	MTN3380-0460	11,90
Dimmer tuş kapağı	MTN5250-0344	MTN5250-0319	MTN5250-0325	MTN5250-0414	MTN5250-0460	7,20
System-D tuş kapakları (Artec, Antique çerçeveler için)						
	Krem	Beyaz	Alüminyum			
Anahtar tuş kapağı	MTN412144	MTN412119	MTN412160			4,60
Zil sembolü anahtar tuş kapağı		MTN412819	MTN412860			5,30
Lamba sembolü anahtar tuş kapağı		MTN412919	MTN412960			5,30
Işıkli anahtar tuş kapağı	MTN438044	MTN438019	MTN438060			6,30
Zil sembolü, ışıkli anahtar tuş kapağı	MTN437844	MTN437819	MTN437860			6,30
Lamba sembolü, ışıkli anahtar tuş kapağı	MTN437944	MTN437919	MTN437960			7,40
Komütatör tuş kapağı	MTN412544	MTN412519	MTN412560			6,30
Işıkli komütatör tuş kapağı	MTN413544	MTN413519	MTN413560			13,80
Jaluzi/panjur anahtar tuş kapağı	MTN411544	MTN411519	MTN411560			7,90
Dimmer tuş kapağı	MTN5250-4044	MTN5250-4019	MTN5250-4060			11,90
System-D tuş kapakları (Artec, Antique çerçeveler için)						
	Antik pirinç	Paslanmaz çelik				
Anahtar tuş kapağı	MTN412143	MTN412146				14,50
Zil sembolü anahtar tuş kapağı		MTN412846				15,90
Lamba sembolü anahtar tuş kapağı		MTN412946				15,90
Işıkli anahtar tuş kapağı	MTN438043	MTN438046				21,00
Zil sembolü, ışıkli anahtar tuş kapağı	MTN437843	MTN437846				20,00
Lamba sembolü, ışıkli anahtar tuş kapağı	MTN437943	MTN437946				23,10
Komütatör tuş kapağı	MTN412543	MTN412546				25,20
Işıkli komütatör tuş kapağı	MTN413543	MTN413546				41,40
Jaluzi/panjur anahtar tuş kapağı	MTN411543	MTN411546				25,20
Dimmer tuş kapağı	MTN5250-4143	MTN5250-4146				34,30

* Minimum sipariş adedi her ürün için 1'dir.



Prizler

System-M prizler



LED ışıklı topraklı priz -
krem



Kapaklı topraklı priz - beyaz



UPS prizi - aktif beyaz



IP44 kapaklı topraklı priz -
antrasit



Zamanlayıcı topraklı priz -
alüminyum

System-D prizler



Topraklı priz - krem



Kapaklı topraklı priz - beyaz



Topraklı priz - alüminyum



IP44 kapaklı topraklı priz -
paslanmaz çelik



UPS prizi - antik pirinç

Otel Uygulamaları

System-M tuş kapakları



Energy saver tuş kapağı
- krem



DND dış ünite tuş kapağı
- beyaz



DND iç ünite tuş kapağı -
aktif beyaz



DND iç ünite tuş kapağı -
antrasit



Tıraş prizi tuş kapağı -
alüminyum

System-D prizler



Energy saver tuş kapağı
- krem



DND dış ünite tuş kapağı
- beyaz



DND iç ünite tuş kapağı -
paslanmaz çelik



Tıraş prizi tuş kapağı -
paslanmaz çelik

Tanım	Referanslar	Fiyat (EURO)
-------	-------------	--------------

Prizler

System-M mekanizmalar, tuş kapağı ile birlikte (M-Plan ve M-Elegance çerçeveler için)	Krem	Beyaz	Aktif beyaz	Antrasit	Alüminyum	Fiyat (EURO)
Topraklı priz, çocuk korumalı	MTN2300-0344	MTN2300-0319	MTN2300-0325	MTN2300-0414	MTN2300-0460	7,20
LED ışıklı topraklı priz, çocuk korumalı	MTN2304-0344	MTN2304-0319	MTN2304-0325	MTN2304-0414	MTN2304-0460	63,00
Kapaklı topraklı priz, çocuk korumalı	MTN2310-0344	MTN2310-0319	MTN2310-0325	MTN2310-0414	MTN2310-0460	14,70
UPS prizi, çocuk korumalı	MTN2500-0344	MTN2500-0319	MTN2500-0325	MTN2500-0414	MTN2500-0460	12,60
IP44 kapaklı topraklı priz, çocuk korumalı	MTN2314-0344	MTN2314-0319	MTN2314-0325	MTN2314-0414	MTN2314-0460	15,80
Zamanlayıcılı topraklı priz, çocuk korumalı	MTN501144	MTN501119	MTN501125	MTN500114	MTN500160	131,70

Aksesuarlar	Krem	Beyaz	Aktif beyaz	Antrasit	Alüminyum	Fiyat (EURO)
LED aydınlatma modülü ve tuş kapağı	MTN2334-0344	MTN2334-0319	MTN2334-0325	MTN2334-0414	MTN2334-0460	57,80
Aşırı gerilim koruma modülü ve tuş kapağı	MTN2335-0344	MTN2335-0319	MTN2335-0325	MTN2335-0414	MTN2335-0460	126,30

System-D mekanizmalar, tuş kapağı ile birlikte (Artec, Antique çerçeveler için)	Krem	Beyaz	Alüminyum	Fiyat (EURO)
Topraklı priz, çocuk korumalı	MTN2300-4044	MTN2300-4019	MTN2300-4060	9,20
Kapaklı topraklı priz, çocuk korumalı	MTN2310-4044	MTN2310-4019	MTN2310-4060	13,50
UPS prizi, çocuk korumalı	MTN2500-4044	MTN2500-4019	MTN2500-4060	10,50
IP44 kapaklı topraklı priz, çocuk korumalı	MTN2314-4044	MTN2314-4019	MTN2314-4060	17,70

System-D mekanizmalar, tuş kapağı ile birlikte (Artec, Antique çerçeveler için)	Antik pirinç	Paslanmaz çelik	Fiyat (EURO)
Topraklı priz, çocuk korumalı	MTN2300-4143	MTN2300-4146	21,70
Kapaklı topraklı priz, çocuk korumalı	MTN2310-4143	MTN2310-4146	33,60
UPS prizi, çocuk korumalı	MTN2500-4143	MTN2500-4146	25,00
IP44 kapaklı topraklı priz, çocuk korumalı		MTN2314-4146	29,00

Otel Uygulamaları

Mekanizmalar

Energy saver	MTN3760-0000	21,90
DND dış ünite tuş kapağı	MTN587092	71,00
DND iç ünite (jaluzi/panjur anahtarı)	MTN3715-0000	13,80
Tıraş prizi	MTN213300	89,50

System-M tuş kapakları (M-Plan ve M-Elegance M-Pure çerçeveler için)	Krem	Beyaz	Aktif beyaz	Antrasit	Alüminyum	Fiyat (EURO)
Energy saver tuş kapağı	MTN315644	MTN315619	MTN315625	MTN315414	MTN315460	30,30
DND dış ünite tuş kapağı	MTN587444	MTN587419	MTN587425	MTN587014	MTN587060	17,10
DND iç ünite tuş kapağı	MTN432644	MTN432619	MTN432625	MTN435614	MTN435660	6,90
Tıraş prizi tuş kapağı	MTN213644	MTN213619	MTN213625	MTN213514	MTN213560	12,60

System-D tuş kapakları (Artec, Antique çerçeveler için)	Krem	Beyaz	Alüminyum	Fiyat (EURO)
Energy saver tuş kapağı	MTN315344	MTN315319	MTN315360	33,00
DND dış ünite tuş kapağı	MTN585844	MTN585819	MTN585860	17,70
DND iç ünite tuş kapağı	-	MTN412619	MTN412660	7,20
Tıraş prizi tuş kapağı	MTN213444	MTN213419	MTN213460	14,50

System-D tuş kapakları (Artec, Antique çerçeveler için)	Paslanmaz çelik	Fiyat (EURO)
Energy saver tuş kapağı	MTN315346	52,70
DND dış ünite tuş kapağı	MTN585846	35,50
DND iç ünite tuş kapağı	MTN412646	22,40
Tıraş prizi tuş kapağı	MTN213446	29,00

* Minimum sipariş adedi her ürün için 1'dir.

Data ve Telefon Prizleri

System-M tuş kapakları



RJ11- RJ12 Telefon prizi
tuş kapağı - krem



Tekli RJ45 tuş kapağı -
beyaz



2'li RJ45 tuş kapağı - aktif
beyaz



2'li RJ45 tuş kapağı -
antrasit



2'li boş data prizi tuş kapağı -
alüminyum

System-D tuş kapakları



Tekli RJ45 tuş kapağı -
krem



RJ11- RJ12 Telefon prizi
tuş kapağı - beyaz



Tekli RJ45 tuş kapağı -
alüminyum



2'li RJ45 tuş kapağı -
paslanmaz çelik



2'li RJ45 tuş kapağı -
antik pirinç

TV Prizleri

System-M tuş kapakları



TV prizi tuş kapağı
(2 delikli) - krem



TV prizi tuş kapağı
(2 delikli) - beyaz



TV prizi tuş kapağı
(2 delikli) - aktif beyaz



TV prizi tuş kapağı
(2/3 delikli) - antrasit



TV prizi tuş kapağı
(2/3 delikli) - alüminyum

System-D tuş kapakları



TV prizi tuş kapağı
(2/3 delikli) - krem



TV prizi tuş kapağı
(2/3 delikli) - alüminyum



TV prizi tuş kapağı
(2/3 delikli) - Antik pirinç

TV prizi mekanizmalar

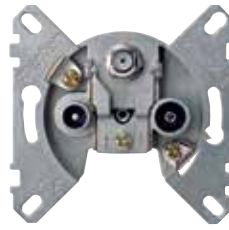

TV+ FM+SAT yıldız sonlu
(3 çıkışlı) priz

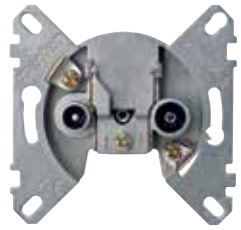

R/TV+ SAT geçişli priz
(2 çıkışlı)

Tanım	Referanslar	Fiyat (EURO)
-------	-------------	--------------

Data ve Telefon Prizleri

Mekanizmalar

RJ11 telefon prizi	MTN463501	8,00
Tekli RJ45 Cat5 UTP	MTN4575-0001	17,10
Tekli RJ45 Cat5 STP	MTN4575-0011	21,10
Tekli RJ45 Cat6 UTP	MTN4576-0001	18,40
Tekli RJ45 Cat6a STP	MTN4576-0021	19,80
İkili RJ45 Cat5 UTP	MTN4575-0002	18,40
İkili RJ45 Cat5 STP	MTN4575-0012	26,40
İkili RJ45 Cat6 UTP	MTN4576-0002	29,00
İkili RJ45 Cat6a STP	MTN4576-0022	28,20
İkili boş data prizi tutucu	MTN4566-0003	6,60

System - M tuş kapakları

(M-Plan ve M - Elegance M - Pure çerçeveler için)

	Krem	Beyaz	Aktif beyaz	Antrasit	Alüminyum	
RJ11 - RJ12 telefon prizi tuş kapağı	MTN469644	MTN469619	MTN469625	MTN463514	MTN463560	6,70
Tekli RJ45 tuş kapağı	MTN469844	MTN469819	MTN469825	MTN465814	MTN465860	8,30
İkili RJ45 tuş kapağı	MTN469944	MTN469919	MTN469925	MTN466514	MTN466560	10,50
İkili boş data prizi tuş kapağı	MTN4562-0344	MTN4562-0319	MTN4562-0325	MTN4562-0414	MTN4562-0460	8,60

System - D tuş kapakları

(Artec, Antique çerçeveler için)

	Krem	Beyaz	Alüminyum	
RJ11 - RJ12 telefon prizi tuş kapağı	-	MTN462619	MTN462660	8,30
Tekli RJ45 data prizi tuş kapağı	MTN466444	MTN466419	MTN466460	9,20
İkili RJ45 data prizi tuş kapağı	MTN466644	MTN466619	MTN466660	10,50

System - D tuş kapakları

(Artec, Antique çerçeveler için)

	Antik pirinç	Paslanmaz çelik	
RJ11 - RJ12 telefon prizi tuş kapağı		MTN462646	16,70
Tekli RJ45 data prizi tuş kapağı	MTN466443	MTN466446	20,90
İkili RJ45 data prizi tuş kapağı	MTN466643	MTN466646	19,80

TV Prizleri

Mekanizmalar

TV+FM + SAT yıldız-sonlu priz (3 çıkışlı)	MTN466097	22,40
R/TV + SAT geçişli priz (2 çıkışlı)	MTN466098	22,40
R/TV + SAT geçişli-sonlu priz (2 çıkışlı)	MTN466099	22,40

System - M tuş kapakları

(M-Plan ve M - Elegance M - Pure çerçeveler için)

	Krem	Beyaz	Aktif beyaz	Antrasit	Alüminyum	
TV prizi tuş kapağı (2 delikli)	MTN4122-0344	MTN4122-0319	MTN4122-0325	MTN4122-0414	MTN4122-0460	5,90
TV prizi tuş kapağı (2/3 delikli)	MTN296744	MTN296719	MTN296725	MTN297514	MTN297560	5,90

System - D tuş kapakları

(Artec, Antique çerçeveler için)

	Krem	Beyaz	Alüminyum	
TV prizi tuş kapağı (2/3 delikli)	MTN294144	MTN294119	MTN294160	5,30

System - D tuş kapakları

(Artec, Antique çerçeveler için)

	Antik pirinç	Paslanmaz çelik	
TV prizi tuş kapağı (2/3 delikli)	MTN294143	MTN294146	16,60

* Minimum sipariş adedi her ürün için 1'dir.

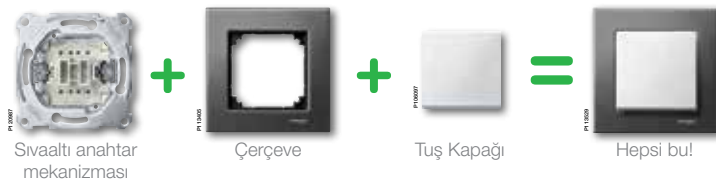

Elektronik Ürünler



Oda termostati



Hareket dedektörü,
elektronik anahtar



Hareket dedektörü, röle

System-M tuş kapakları



Oda termostati tuş kapağı
- krem



Hareket dedektörü sensör
modülü 180° - aktif beyaz



Hareket dedektörü sensör
modülü 180° - anahtarlı -
antrasit



Hareket dedektörü sensör
modülü 180°, 2,20 m -
alüminyum

System-D tuş kapakları



Hareket dedektörü sensör
modülü 180° - beyaz



Hareket dedektörü sensör
modülü 180°, anahtarlı -
alüminyum



Hareket dedektörü sensör
modülü 180°, 2,20 m -
paslanmaz çelik



Oda termostati tuş kapağı
- antik pirinç

Tanım	Referanslar	Fiyat (EURO)
-------	-------------	--------------

Elektronik Ürünler

Mekanizmalar

Oda termostati, 230 V	MTN536302	67,00
Hareket dedektörü, elektronik anahtar, 40-300 W	MTN576799	61,30
Hareket dedektörü, röle, 0-1000 VA	MTN576897	79,00

System-M tuş kapağı ve sensör modülleri (M-Plan ve M-Elegance M-Pure çerçeveler için)

	Krem	Beyaz	Aktif beyaz	Antrasit	Alüminyum	
Oda termostati tuş kapağı	MTN534844	MTN534819	MTN534825	MTN536114	MTN536160	12,60
Hareket dedektörü sensör modülü, 180°	MTN575544	MTN575519	MTN575525	MTN578414	MTN578460	55,10
Hareket dedektörü sensör modülü, 180°, anahtarlı	MTN572844	MTN572819	MTN572825	MTN578514	MTN578560	97,30
Hareket dedektörü sensör modülü, 180°/ 2,20 m	MTN568844	MTN568819	MTN568825	MTN568714	MTN568760	56,60

System-D tuş kapakları (Artec, Antique çerçeveler için)

	Krem	Beyaz	Alüminyum	
Oda termostati tuş kapağı	MTN539744	MTN539719	MTN539760	19,80
Hareket dedektörü sensör modülü, 180°	MTN578644	MTN578619	MTN578660	53,80
Hareket dedektörü sensör modülü, 180°, anahtarlı	MTN579544	MTN579519	MTN579560	94,80
Hareket dedektörü sensör modülü, 180°/ 2,20 m	MTN566944	MTN566919	MTN566960	59,30

System-D tuş kapakları (Artec, Antique çerçeveler için)

	Antik pirinç	Paslanmaz çelik	
Oda termostati tuş kapağı	MTN539743	MTN539746	33,00
Hareket dedektörü sensör modülü, 180°		MTN578646	58,00
Hareket dedektörü sensör modülü, 180°, anahtarlı		MTN579546	98,80
Hareket dedektörü sensör modülü, 180°/ 2,20 m		MTN566946	65,80

* Minimum sipariş adedi her ürün için 1'dir.

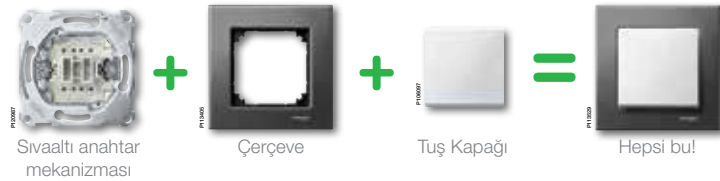

Tamamlayıcı ürünler

Mekanizmalar



Hoparlör prizi mekanizma

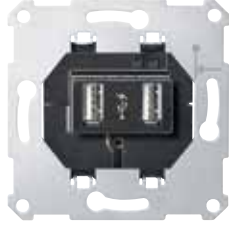

USB güç kaynağı



USB prizi 2.0



HDMI prizi



VGA prizi

Keystone ikili adaptör ve uyumlu konnektörler

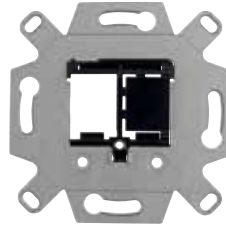

HDMI, USB, F konnektörler için keystone adaptör



USB 2.0 keystone konnektör



USB 3.0 keystone konnektör



HDMI keystone konnektör



BNC-F Keystone konnektör

System-M tuş kapakları



USB, HDMI, VGA, Hoparlör prizleri için tuş kapağı - krem



USB, HDMI, VGA, Hoparlör prizleri için tuş kapağı - beyaz



USB, HDMI, VGA, Hoparlör prizleri için tuş kapağı - aktif beyaz

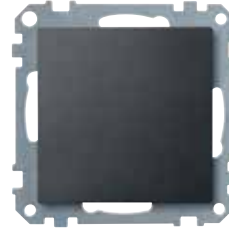

Kör kapak (Montaj plakası ile) - antrasit

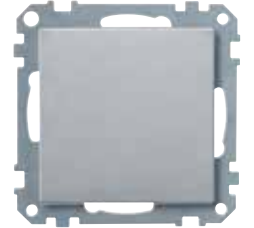

Kör kapak (Montaj plakası ile) - alüminyum

System-D tuş kapakları



USB, HDMI, VGA, Hoparlör prizleri için tuş kapağı - krem

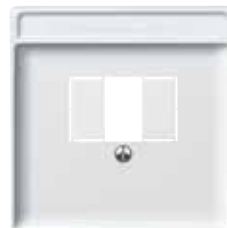

USB, HDMI, VGA, Hoparlör prizleri için tuş kapağı - beyaz



USB, HDMI, VGA, Hoparlör prizleri için tuş kapağı - alüminyum



Kör kapak (Montaj plakası ile) - paslanmaz çelik



Kör kapak (Montaj plakası ile) - antik pirinç

Tanım	Referanslar	Fiyat (EURO)
-------	-------------	--------------

Tamamlayıcı Ürünler

Mekanizmalar

Hoparlör prizi mekanizma	MTN466919	29,00
USB güç kaynağı	MTN4366-0000	48,30
USB prizi 2.0	MTN4581-0000	82,40
HDMI prizi	MTN4583-0000	109,80
VGA prizi	MTN4585-0000	101,60

Mekanizmalar (Adaptör ana gövde ve adaptöre uygun konnektörler)

HDMI, USB, F konnektörler için keystone adaptör	MTN4580-0001	18,20
USB 2.0 keystone konnektör	MTN4581-0001	23,80
USB 3.0 keystone konnektör	MTN4582-0001	29,30
HDMI keystone konnektör	MTN4583-0001	29,30
BNC-F keystone konnektör	MTN4586-0001	10,20

Tuş kapakları

(M-Plan ve M-Elegance M-Pure çerçeveler için)

	Krem	Beyaz	Aktif beyaz	Antrasit	Alüminyum	
USB, HDMI, VGA, hoparlör prizlerine uygun tuş kapağı	MTN296044	MTN296019	MTN296025	MTN297914	MTN297960	4,20
Kör kapak (montaj plakası ile)	MTN391644	MTN391619	MTN391625	MTN391814	MTN391860	7,20

Tuş kapakları

(Artec, Antique çerçeveler için)

	Krem	Beyaz	Alüminyum	
USB, HDMI, VGA, hoparlör prizlerine uygun tuş kapağı	MTN297844	MTN297819	MTN297860	8,00
Kör kapak (montaj plakası ile)	MTN391944	MTN391919	MTN391960	8,00

Tuş kapakları

(Antique pirinç çerçeveler için)

	Antik pirinç	Paslanmaz çelik	
USB, HDMI, VGA, hoparlör prizlerine uygun tuş kapağı	MTN297843	MTN297846	21,00
Kör kapak (montaj plakası ile)	MTN391943	MTN391946	17,10



Tanım	Referanslar	Fiyat (EURO)
-------	-------------	--------------

Artec

Krem, Beyaz, Alüminyum, Paslanmaz çelik	Krem	Beyaz	Alüminyum	Paslanmaz çelik	
Tekli çerçeve	MTN4811••	2,00	2,60	5,30	8,00
İkili çerçeve	MTN4812••	4,00	5,30	8,60	12,60
Üçlü çerçeve	MTN4813••	5,90	8,00	13,10	21,00
Dörtlü çerçeve	MTN4814••	11,20	11,20	21,10	63,00
Beşli çerçeve	MTN4815••	15,10	15,90	31,50	73,50
Tıraş prizi çerçevesi	MTN4818••	14,70	14,70	15,20	16,50

(••: Krem=44, Beyaz=19, Alüminyum=60, Paslanmaz çelik=46)

Antique

Krem, Beyaz, Cilalı pirinç, Antik pirinç	Krem	Beyaz	Cilalı pirinç	Antik pirinç	
Tekli çerçeve	MTN4831••	5,30	5,30	23,60	23,60
İkili çerçeve	MTN4832••	8,60	9,20	32,10	36,10
Üçlü çerçeve	MTN4833••	12,60	13,80	56,00	56,00
Dörtlü çerçeve	MTN4834••	21,10	22,40	79,00	79,00
Beşli çerçeve	MTN4835••	64,50	68,50	114,50	114,50
Tıraş prizi çerçevesi	MTN4838••	22,40	23,60	53,90	55,30

(••: Krem=44, Beyaz=19, Cilalı pirinç=21, Antik pirinç=43)

Artec



Tekli çerçeve - krem



Tekli çerçeve - beyaz



Tekli çerçeve - alüminyum



Tekli çerçeve - paslanmaz çelik

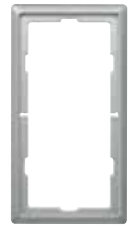

Tıraş prizi çerçevesi - alüminyum

Antique



Tekli çerçeve - krem



Tekli çerçeve - beyaz



Tekli çerçeve - cilalı pirinç



Tekli çerçeve - antik pirinç



Tıraş prizi çerçevesi - krem

M-Plan



Tekli çerçeve - krem



Tekli çerçeve - beyaz



Tekli çerçeve - aktif beyaz



Tekli çerçeve - antracite



Tekli çerçeve - alüminyum

M-Elegance Glass



Tekli çerçeve - parlak beyaz



Tekli çerçeve - oniks siyah



Tekli çerçeve - turuncu



Tekli çerçeve - zümrüt yeşili



Tekli çerçeve - gümüşü elmas



Tekli çerçeve - safir mavisi



Tekli çerçeve - yakut kırmızısı



Tekli çerçeve - maun kahverengi

M-Elegance Wood



Tekli çerçeve - kayın



Tekli çerçeve - venge



Tekli çerçeve - kiraz



Tekli çerçeve - ceviz

M-Elegance Metal



Tekli çerçeve - platinyum gümüşü



Tekli çerçeve - titanyum



Tekli çerçeve - rodyum grisi



Tekli çerçeve - krom

Tanım	Referanslar	Fiyat (EURO)		
-------	-------------	--------------	--	--

M-Plan

Krem, Beyaz, Aktif beyaz

		Krem	Beyaz	Aktif beyaz
Tekli çerçeve	MTN5151••	4,00	3,40	4,00
İkili çerçeve	MTN5152••	5,30	4,60	5,30
Üçlü çerçeve	MTN5153••	9,20	8,00	8,60
Dörtlü çerçeve	MTN5154••	14,50	13,10	13,10
Beşli çerçeve	MTN5155••	22,40	19,80	20,40
Tıraş prizi çerçevesi	MTN5158••	9,80	9,20	9,20

(••: Krem=44, Beyaz=19, Aktif beyaz=25)

Antrasit, Alüminyum

		Antrasit	Alüminyum
Tekli çerçeve	MTN4861••	4,00	5,30
İkili çerçeve	MTN4862••	5,90	8,00
Üçlü çerçeve	MTN4863••	9,80	13,10
Dörtlü çerçeve	MTN4864••	15,90	21,10
Beşli çerçeve	MTN4865••	24,40	32,20
Tıraş prizi çerçevesi	MTN4888••	8,40	8,40

(••: Antrasit=14, Alüminyum=60)

M-Elegance Glass

Parlak beyaz, Oniks siyah, Turuncu, Zümrüt yeşili

Tekli çerçeve	MTN4041••	21,10
İkili çerçeve	MTN4042••	36,90
Üçlü çerçeve	MTN4043••	60,00
Dörtlü çerçeve	MTN4044••	84,20
Beşli çerçeve	MTN4045••	128,80
Tıraş prizi çerçevesi	MTN4048••	39,50

(••: Parlak beyaz=19, Oniks siyah=03, Turuncu=02, Zümrüt yeşili=04)

Gümüşü elmas, Safir mavisi, Yakut kırmızısı, Maun kahverengi

Tekli çerçeve	MTN4010-32••	23,60
İkili çerçeve	MTN4020-32••	44,70
Üçlü çerçeve	MTN4030-32••	68,50
Dörtlü çerçeve	MTN4040-32••	96,10
Beşli çerçeve	MTN4050-32••	146,00
Tıraş prizi çerçevesi	MTN4025-32••	48,30

(••: Gümüşü elmas=60, Safir mavisi=78, Yakut kırmızısı=06, Maun kahverengi=15)

M-Elegance Wood

Kayın, Venge, Kiraz, Ceviz

Tekli çerçeve	MTN4051-34••	19,80
İkili çerçeve	MTN4052-34••	36,90
Üçlü çerçeve	MTN4053-34••	55,30
Dörtlü çerçeve	MTN4054-34••	79,00
Beşli çerçeve	MTN4055-34••	119,70
Tıraş prizi çerçevesi	MTN4058-34••	39,50

(••: Kayın=70, Venge=71, Kiraz=72, Ceviz=73)

M-Elegance Metal

Platinyum gümüşü, Titanyum, Rodyum grisi, Krom

		Platinyum gümüşü	Titanyum	Rodyum grisi	Krom
Tekli çerçeve	MTN4031••	18,40	22,40	28,20	19,80
İkili çerçeve	MTN4032••	35,50	43,50	60,50	36,10
Üçlü çerçeve	MTN4033••	53,90	68,50	86,80	55,30
Dörtlü çerçeve	MTN4034••	79,00	100,00	131,70	79,00
Beşli çerçeve	MTN4035••	161,50	161,50	218,00	161,50
Tıraş prizi çerçevesi	MTN4038••	36,90	44,70	61,80	36,90

(••: Platinyum gümüşü=60, Titanyum=05, Rodyum grisi=14, Krom=39)

* Minimum sipariş adedi her ürün için 1'dir.

Tanım	Referanslar	Fiyat (EURO)
-------	-------------	--------------

M-Pure

Beyaz, Aktif Beyaz, Antrasit, Alüminyum		Beyaz	Aktif Beyaz	Antrasit	Alüminyum
Tekli çerçeve	MTN4010-36••	3,20	3,80	3,90	5,00
İkili çerçeve	MTN4020-36••	4,60	5,30	5,70	7,40
Üçlü çerçeve	MTN4030-36••	8,00	8,60	9,60	12,80
Dörtlü çerçeve	MTN4040-36••	12,90	13,10	15,50	20,70
Beşli çerçeve	MTN4050-36••	18,60	20,40	21,40	28,40

(••: Beyaz=19, Aktif Beyaz=25, Antrasit=14, Alüminyum=60)

M-Pure Decor

Krem, Beyaz, Cilalı pirinç, Antik pirinç		Metal/Alüminyum	Taş/Alüminyum	Venge/Alüminyum	Meşe/Beyaz
Tekli çerçeve	MTN4010-36••	10,90	13,40	11,70	11,20
İkili çerçeve	MTN4020-36••	17,70	21,80	19,20	18,30
Üçlü çerçeve	MTN4030-36••	27,20	33,60	29,30	28,10
Dörtlü çerçeve	MTN4040-36••	44,00	54,40	47,70	45,60
Beşli çerçeve	MTN4050-36••	60,30	74,60	65,30	62,30

(••: Metal=46, Taş=69, Venge=71, Meşe=74)

M-Pure



Tekli çerçeve - beyaz



Tekli çerçeve - aktif beyaz



Tekli çerçeve - antrasit



Tekli çerçeve - alüminyum

M-Pure Decor



Tekli çerçeve - metal/alüminyum



Tekli çerçeve - taş/alüminyum



Tekli çerçeve - venge/alüminyum



Tekli çerçeve - meşe/beyaz

* Minimum sipariş adedi her ürün için 1'dir.



M-Pure Sistem M serisinde yeni bir tasarım!

Her tür dekorasyon ile mükemmel uyum sağlayan
“minimalist tasarım”

- > Çarpıcı keskin hatlar
- > Doğal malzemeler

M-Pure Decor serisindeki ürünler, tasarımında kullanılan kaliteli doğal malzemeler sayesinde, fonksiyonun ötesinde dekorasyonu tamamlayan mükemmel birer aksesuardır. Şık bir çerçeve içine yerleştirilmiş 1 mm kalınlığındaki paslanmaz çelik, taş, venge ya da meşe malzeme, M-Pure'un ikonik tasarımına farklı bir görsellik katar. Doğal malzemenin üzerindeki darbe ve UV ışınlarına karşı koruyucu kaplama, M-Pure Decor serisindeki ürünlerin uzun yıllar ilk günkü güzelliğini korumasını sağlar.



Ticari binalar



Bilişim sistemleri



Elektrik dağıtımı

se.com/tr

Life Is On

Schneider
Electric

Nemliyer

Anahtar - Priz serisi

Life Is On

Schneider
Electric

5 Kasım 2018



Anahtar



Komütatör



Kapaklı topraklı priz



RJ11



RJ45



İkili anahtar



İkili topraklı priz

Tanım	Referans	Fiyat (TL)	Minimum sipariş adedi
Anahtar Grubu			
Anahtar	NML01001 ••	14,80	15
Komütatör	NML03001 ••	16,50	15
Vavien	NML04001 ••	15,60	15
Liht butonu	NML07001 ••	14,60	15
Permütatör	NML05001 ••	23,60	15
Priz Grubu			
Kapaklı topraklı priz	NML31001 ••	16,80	15
Kapaklı topraklı UPS priz	NML28001 ••	21,00	15
TV ve telefon prizler			
TV prizi (sıvaüstü)	NML32001 ••	21,80	15
RJ11	NML41001 ••	18,90	15
RJ45 Cat5e	NML43001 ••	54,20	15
Kombine fonksiyonlar			
İkili anahtar + anahtar	NML77001 ••	32,30	10
İkili komütatör + komütatör	NML80001 ••	32,30	10
İkili topraklı priz + topraklı priz	NML75001 ••	38,40	8

••	Renkler
21	Beyaz
33	Gri

Schneider Electric

Montaj kasaları ve buatlar ile

Kolay ve güvenli montaj



Kapak özelliği

Kasaların opsiyonel kapaklı olması inşaat sırasında sıva artıklarının kasanın içine dolmasını önler, kapaklar opsiyon olarak satılmaktadır.



Tuğla duvar kasaları

Derin kasa seçeneği sayesinde priz montajlarında kalın kesitli kabloların sorunsuz bir şekilde kullanılmasına imkân sağlar.



Auçıpan duvar kasaları

Vidasız montaj özelliği sayesinde çabuk, pratik ve güvenli montaj.



Beton duvar kasaları

İhtiyacınıza göre tavanda veya duvar uygulamalarında kullanma imkânı.

- > 850°C ısıya ve darbeye karşı maksimum dayanım,
- > Özel hammaddesi sayesinde -40°C'ye kadar maksimum dayanım sağlar,
- > Her yönden boru girişine izin veren tasarım,
- > Modüler yapısı sayesinde çoklu kullanım avantajı,
- > Pratik montaj.

HF (Halogen Free): Zehirli gaz çıkarmama özelliği

Tanım	Özellik	Referans Standart Alev Almayan	Fiyat (TL)	Minimum sipariş adedi
-------	---------	-----------------------------------	---------------	--------------------------



Boru geçmeli

Tuğla Duvar Kasaları

Kızaklı geçmeli	Halogen Free, Alev Yaymayan	21490-8030-62	5,40	130
Boru geçmeli, kapaksız	Halogen Free, Alev Yaymayan	3401-765-1062	4,60	230
Derin boru geçmeli, kapaksız	Halogen Free, Alev Yaymayan	BUA0100562E	4,40	130



Derin boru geçmeli

Kızaklı geçmeli	Standart, Alev Yaymayan	21490-8030-03	2,50	130
Boru geçmeli, kapaksız	Standart, Alev Yaymayan	3401-765-1000	2,50	230

Diğer

Sıvaaltı dağıtıcı buat	Halogen Free, Alev Yaymayan	3401-768-0062	6,80	180
Sıvaaltı dağıtıcı buat	Standart, Alev Yaymayan	3401-768-0000	3,80	180
Derin boru - Boru geçmeli kasa kapağı	Standart, Alev Yaymayan	21401-8060-07	1,10	800



Alçıpan kasa

Alçıpan Duvar Kasaları

Alçıpan anahtar kasası	Standart, Alev Yaymayan	3410-773-0000	4,50	170
Alçıpan kasa ara adaptör	Standart, Alev Yaymayan	3410-774-0000	1,80	350
Alçıpan anahtar kasası	Halogen Free, Alev Yaymayan	3410-773-0062	6,60	170
Alçıpan kasa ara adaptör	Halogen Free, Alev Yaymayan	3410-774-0062	1,90	350

* İkili grup kasa için 1 adet, üçlü grup kasa için 2 adet ara adaptör siparişi veriniz.



Ara adaptör

Beton Duvar Kasaları

Kalıba tesbit elemanı	Halogen Free, Alev Yaymayan	21493-8120-62	3,30	75
Buat gövde 60 mm.	Halogen Free, Alev Yaymayan	21493-8130-62	3,40	150
Buat arka kapak	Halogen Free, Alev Yaymayan	21493-8140-62	3,10	75

Tavan askı kasası konik gövde	Halogen Free, Alev Yaymayan	3430-790-0062	4,10	450
-------------------------------	-----------------------------	---------------	------	-----



Buat

Kalıba tesbit elemanı	Standart, Alev Yaymayan	21493-8120-07	2,50	75
Buat gövde - 60 mm	Standart, Alev Yaymayan	21493-8130-26	3,10	150
Buat arka kapak	Standart, Alev Yaymayan	21493-8140-07	2,70	75

Tavan askı kasası konik gövde	Standart, Alev Yaymayan	3430-790-0000	2,70	450
-------------------------------	-------------------------	---------------	------	-----



Tavan askı kasası

Tavan askı kasası, kısa kanca - 50 mm	Standart, Alev Yaymayan	4560-612-0000-01	9,30	1500
Tavan askı kasası, uzun kanca - 105 mm	Standart, Alev Yaymayan	4560-614-0000-01	11,00	1500

Tanım	Boyut (mm)	Özellik	Referans	Fiyat (TL)	Minimum sipariş adedi
-------	------------	---------	----------	------------	-----------------------

Termoplastik Dağıtıcı Buatlar

Yuvarlak

IP67	Ø 70	Halogen Free, Alev Yaymayan	3472-734-0062	17,00	92
IP67	Ø 90	Halogen Free, Alev Yaymayan	3472-736-0062	20,50	75
IP67	Ø 70	Standart, Alev Yaymayan	3472-734-0600	14,80	92
IP67	Ø 90	Standart, Alev Yaymayan	3472-736-0600	18,90	75
IP55	Ø 65	Standart, Alev Yaymayan	IMT35093	6,10	12
IP55	Ø 80	Standart, Alev Yaymayan	IMT35094	6,50	12

Kare

IP67	70 x 70 x 47	Halogen Free, Alev Yaymayan	3472-730-0062	21,50	126
IP67	85 x 85 x 52	Halogen Free, Alev Yaymayan	3472-731-0062	21,90	75
IP67	110 x 110 x 72	Halogen Free, Alev Yaymayan	3472-732-0062	29,00	36
IP67	70 x 70 x 47	Standart, Alev Yaymayan	3472-730-0600	17,90	126
IP67	85 x 85 x 52	Standart, Alev Yaymayan	3472-731-0600	19,90	75
IP67	110 x 110 x 72	Standart, Alev Yaymayan	3472-732-0600	23,40	36
IP55	70 X 70 X 40	Standart, Alev Yaymayan	IMT35090	7,60	12
IP55	85 X 85 X 40	Standart, Alev Yaymayan	IMT35092	8,30	12
IP55	100 X 100 X 50	Standart, Alev Yaymayan	IMT35091	10,30	12

Dikdörtgen

IP55	110 x 180 x 60	Halogen Free, Alev Yaymayan	3470-741-0062	33,60	40
IP67	180 x 270 x 100	Halogen Free, Alev Yaymayan	3470-744-0062	95,30	10
IP67	130 x 220 x 95	Halogen Free, Alev Yaymayan	3472-745-0062	43,70	20
IP67	220 x 300 x 100	Halogen Free, Alev Yaymayan	3472-746-0062	112,70	7
IP55	110 x 180 x 60	Standart, Alev Yaymayan	3470-741-0600	23,10	40
IP67	180 x 270 x 100	Standart, Alev Yaymayan	3470-744-0600	60,70	10
IP67	130 x 220 x 95	Standart, Alev Yaymayan	3472-745-0600	33,70	20
IP67	220 x 300 x 100	Standart, Alev Yaymayan	3472-746-0600	69,30	7

Sıvaaltı Kare Buatlar

Kare	80 x 80 x 40	3440-725-0000	9,70	190
	100 x 100 x 45	3440-726-0000	12,30	150
	130 x 130 x 55	3440-727-0000	16,30	68
	160 x 160 x 70	3440-728-0000	21,50	44
Dikdörtgen	160 x 245 x 70	3440-729-0000	32,20	16

Aydınlatma Armatürleri

Bodrum armatür	Kafesli	3304-602-0200	150,50	1
----------------	---------	---------------	--------	---

El lambası

Metal kafesli	Tip 1	3322-675-0300	110,60	4
Plastik kafesli	Tip 2	3322-677-1600	82,50	4



Ø 90



85 x 85



220 x 300



180 x 270



100 x 100



Bodrum kafesli



El lambası tip 1



El lambası tip 2

Tanım	Referans	Fiyat (TL)	Minimum sip. adedi
-------	----------	------------	--------------------

Klemensli Grup Prizler

3'lü klemensli grup prizler

Üçlü klemensli	GPR601400	19,70	12
Üçlü klemensli anahtarlı	GPR601500	35,40	12

4'lü klemensli grup prizler

Dörtlü klemensli	GPR601000	23,60	12
Dörtlü klemensli, anahtarlı	GPR601100	39,90	12

6'lı klemensli grup prizler

Altılı klemensli	GPR601900	33,20	12
Altılı klemensli anahtarlı	GPR602000	48,60	12

Kablolu Grup Prizler

3'lü kablolu grup prizler

Üçlü, 2 m. kablolu	GPR601402	37,40	12
Üçlü, 2 m. kablolu, anahtarlı	GPR601502	53,50	12
Üçlü, 3 m. kablolu	GPR601403	43,40	12
Üçlü, 3 m. kablolu, anahtarlı	GPR601503	58,10	12
Üçlü, 5 m. kablolu	GPR601405	60,70	12
Üçlü, 5 m. kablolu, anahtarlı	GPR601505	71,70	12

4'lü kablolu grup prizler

Dörtlü, 2 m. kablolu	GPR601002	43,40	12
Dörtlü, 2 m. kablolu, anahtarlı	GPR601102	59,00	12
Dörtlü, 3 m. kablolu	GPR601003	50,30	12
Dörtlü, 3 m. kablolu, anahtarlı	GPR601103	64,90	12
Dörtlü, 5 m. kablolu	GPR601005	68,90	12
Dörtlü, 5 m. kablolu, anahtarlı	GPR601105	79,70	12

6'lı kablolu grup prizler

Altılı, 2 m. kablolu	GPR601902	57,20	12
Altılı, 2 m. kablolu, anahtarlı	GPR602002	69,50	12
Altılı, 3 m. kablolu	GPR601903	61,80	12
Altılı, 3 m. kablolu, anahtarlı	GPR602003	77,80	12
Altılı, 5 m. kablolu	GPR601905	80,80	12
Altılı, 5 m. kablolu, anahtarlı	GPR602005	89,40	12

Not: Ürün içi kontakları kapalı tiptedir.

Fişler

Beyaz

Topraklı düz erkek fiş, beyaz, 16A	GPR650406	9,80	50
Topraklı düz dişi fiş, beyaz, 16A	GPR650407	9,80	50
Ara puar anahtar, 6A	GPR650100	6,10	50
Ara kablo, 5 m, fişli-prizli, 1,5 mm ²	GPR650005	73,20	15
Ara kablo, 10 m, fişli-prizli, 1,5 mm ²	GPR650010	123,50	10



Ara puar anahtar



Erkek fiş



Dişi fiş



Ara kablo

Tanım	Referans	Fiyat (TL)	Minimum sip. adedi
İç ortam hareket dedektörü, standart 360°	CCT56P002	336,00	1
Dış ortam hareket dedektörü, standart 120°	CCT56P004	325,00	1
Dış ortam hareket dedektörü, standart 360°	CCT56P008	550,00	1
İç ortam sivaaltı hareket dedektörü, standart 360°	CCT56P001	311,00	1

Tanım	Referans	Fiyat (Euro)	Minimum sip. adedi
DALI PIR (230V)	CCT552006	141,80	1
Slave PIR (DALI 230V için)	CCT555006	104,10	1
DALI PIR için uzaktan kumanda (230V)	CCT556006	22,60	1
Mikrodalga Sensör - 2 kanallı	CCT551023	113,10	1
Mikrodalga Sensör için uzaktan kumanda	CCT556023	22,60	1
Dual Teknoloji (UltraSonic + PIR) Sensör - 1 kanallı	CCT551011	127,40	1
Dual Teknoloji (UltraSonic + PIR) Sensör - 2 kanallı	CCT551012	155,70	1
Dual Teknoloji (UltraSonic + PIR) Sensör için uzaktan kumanda	CCT556011	22,60	1

Dış ortam hareket dedektörü Standart 120°	Dış ortam hareket dedektörü Standart 360°	İç ortam hareket dedektörü Standart 360°
Ev girişlerinin ve geçiş yollarının otomatik aydınlatılması için ideal.	Binanın her yönden tam anlamıyla gözlenebilmesi için ideal.	Her türlü kapalı ortam aydınlatma uygulamalarında otomatik olarak açma-kapama için ideal.
120°ye kadar algılama açısı.	360°ye kadar algılama açısı.	360° algılama açısı.
Algılama alanı: 3-12 m.	Algılama alanı: 8-12 m.	Algılama alanı: 3 m tavan yüksekliğine monte edildiğinde 8 m'lik menzil.
Aydınlık seviyesi ayar: 5 - 2000 lux	Aydınlık seviyesi ayar: 5 - 2000 lux	Aydınlık seviyesi ayar: 5 - 2000 lux
Aydınlatma süresi ayar: 3 saniye - 30 dakika	Aydınlatma süresi ayar: 5 saniye - 20 dakika	Aydınlatma süresi ayar: Sivaüstü: 3 saniye - 10 dakika Sivaaltı: 5 saniye - 8 dakika
Koruma sınıfı: IP 55	Koruma sınıfı: IP 55	Koruma sınıfı: IP 20
Maksimum 6 saate kadar sürekli aydınlatma	Maksimum 6 saate kadar sürekli aydınlatma	Maksimum 6 saate kadar sürekli aydınlatma
Sağlam, UV ışınlarına dayanıklı plastik gövde.	Sağlam, UV ışınlarına dayanıklı plastik gövde.	Sağlam, UV ışınlarına dayanıklı plastik gövde.
Ürünle birlikte gelen aksesuarlar sayesinde duvara, tavana, iç ve dış köşelere kolay montaj imkânı.	Ürünle birlikte gelen aksesuarlar sayesinde duvara, tavana, iç ve dış köşelere kolay montaj imkânı.	

Not: Argus hareket dedektörleri, her harekette sıfırlanan Timer'ları sayesinde varlık dedektörü özelliği gösterir. Ortamda birisi bulunduğu ve hareket ettiği sürece aydınlatmalar devrede kalır.

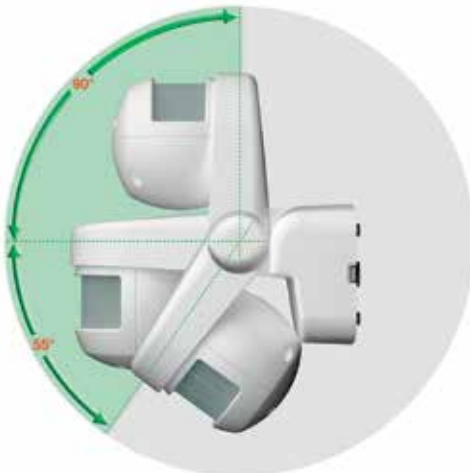

Tanım	Kontak	Kanal Sayısı	Rezerv süresi	Referans	Fiyat (TL)	Minimum sip. adedi
IH programlı elektromekanik zaman saatleri (dağıtım, aydınlatma ve ısıtma devrelerinin zamana bağlı kumandası için)						
IH 24 saat, 18 mm	ON/OFF	1	100 saat	15336	235,00	1
IH programlı dijital zaman saatleri						
IHP 7 gün, 18 mm	ON/OFF	1	3 yıl	CCT15854	600,00	1
IC astronomik dijital zaman saati*						
IC Astro, 7 gün, 45 mm	ON/OFF	1	6 yıl	CCT15224	1.070,00	1
IC Astro, 7 gün, 45 mm	ON/OFF	2	6 yıl	CCT15244	1.470,00	1
Fotosel						
2-200 lux eşik ayarlı, 16				CCT15284	560,00	1
Merdiven otomatığı						
Elektronik 1-7 dk. ayarlı, 16 A kontak çıkışı				15363	197,50	1

* Bulduğunuz coğrafi konuma göre hesapladığı güneş doğuş ve batış saatlerini kullanarak programlama imkânı sunar. Isıtma, yol ve bahçe aydınlatmaları gibi sistemlerde kullanılır.



15508 15370



15336



CCT15224



CCT15284



15363

Tanım	Referans	Fiyat (TL)	Minimum sip. adedi
-------	----------	------------	--------------------

Acil Aydınlatma Armatürleri

Rilux



Rilux



Piktogram

Armatürler

8W 1 saat Süreksiz	OVA37067E	250,00	1
8W 3 saat Süreksiz	OVA37068E	350,00	1
8W 1 saat Sürekli	OVA37071E	388,00	1
8W 3 saat Sürekli	OVA37072E	435,00	1
18W 3 Saat Süreksiz, IP65	OVA39563	576,00	1
LED - 1,5 saat, Süreksiz, 100lm, IP40	OVA37105	324,00	1
LED - 1,5 saat, Sürekli, 170lm, IP40	OVA37106	374,00	1
LED - 1 saat, Süreksiz, 250lm, IP40	OVA37107	360,00	1
LED - 1,5 saat, Süreksiz, 150lm, IP40	OVA37108	360,00	1

Aksesuarlar - 10'lu piktogram setleri

Sağa Ok piktogramı (8W için)	OVA50238E	145,00	1
Sola Ok piktogramı (8W için)	OVA50249E	145,00	1
Aşağı Ok piktogramı (8W için)	OVA50250E	145,00	1
Exit piktogramı (8W için)	OVA50239E	145,00	1



EasyLED



Sivaaltı montaj kasası



Montaj çerçevesi

EasyLed

Armatürler

1 Saat, Süreksiz, 70 lm, IP42	OVA38351	310,00	1
1 Saat, Süreksiz, 120 lm, IP42	OVA38352	373,00	1
1 Saat, Süreksiz, 240 lm, IP42	OVA38357	495,00	1
2 Saat, Süreksiz, 140 lm, IP42	OVA38354	468,00	1
2 Saat, Süreksiz, 140 lm, IP65	OVA38361	525,00	1
3 Saat, Sürekli, 105 lm, IP65	OVA38370	720,00	1
3 Saat, Süreksiz, 120 lm, IP42	OVA38353	535,00	1
1 Saat, Sürekli, 170 lm, IP42	OVA38356	446,00	1
1 Saat, Süreksiz, 140 lm, IP42	OVA38355	386,00	1

Aksesuarlar

Sivaaltı montaj kasası	OVA53119	56,30	1
Montaj çerçevesi	OVA53120	66,90	1
Piktogram seti (sağ / sol / aşağı)	OVA53129	32,80	1



LED Exiway



Floresan Exiway

Exiway

Armatürler

1 Saat, 100 lm, süreksiz, IP65, Şeffaf, LED, Activa	OVA38705	1.130,00	1
2 Saat, 100 lm, süreksiz, IP65, Şeffaf, LED, Activa	OVA38707	1.220,00	1
1 Saat, 100 lm, sürekli, IP65, Şeffaf, LED, Activa	OVA38706	1.260,00	1
2 Saat, 100 lm, sürekli, IP65, Şeffaf, LED, Activa	OVA38708	1.485,00	1
1 Saat, 200 lm, süreksiz, IP65, Şeffaf, LED	OVA38775	575,00	1
1 Saat, 400 lm, sürekli, IP65, Şeffaf, LED, Activa	OVA38715	1.580,00	1
2 Saat, 400 lm, süreksiz, IP65, Şeffaf, LED, Activa	OVA38716	1.150,00	1
1 Saat, 450 lm, süreksiz, IP65, Şeffaf, LED, Activa	OVA38717	1.150,00	1
1 Saat, 580 lm, süreksiz, IP65, Şeffaf, LED, Activa	OVA38718	1.330,00	1

Aksesuarlar

Piktogram etiketleri STD (sol / sağ / aşağı)	OVA53057	83,40	1
Piktogram etiketleri DIN (sol / sağ / aşağı)	OVA53059	83,40	1
Vetrosignal STD (sol / sağ)	OVA53062	465,00	1
Vetrosignal STD (aşağı / aşağı)	OVA53063	465,00	1
Vetrosignal DIN (sol / sağ)	OVA53066	465,00	1
Vetrosignal DIN (aşağı / aşağı)	OVA53067	465,00	1
Prismasignal IP65, 4 adet STD etiketi (sol / sağ / aşağı / aşağı) - Tavan	OVA53068	395,00	1
Prismasignal IP65, 4 adet STD etiketi (sol / sağ / aşağı / aşağı) - Bayrak	OVA53069	395,00	1
Prismasignal IP65, 4 adet STD etiketi (sol / sağ / aşağı / aşağı) - Duvar	OVA53070	395,00	1
Asma tavan çerçevesi - Beyaz	OVA53074	76,90	1
Asma tavan çerçevesi - Siyah	OVA53075	75,60	1
Asma tavan çerçevesi - Alüminyum	OVA53076	158,00	1
Sivaaltı montaj kasası için çerçeve - Beyaz	OVA53104	126,00	1
Sivaaltı montaj kasası için çerçeve - Siyah	OVA53105	126,00	1
Sivaaltı montaj kasası için çerçeve - Alüminyum	OVA53106	169,00	1
Sivaaltı montaj kasası	OVA53084	152,50	1



Piktogram DIN



Vetrosignal DIN



Prismasignal-Bayrak

Tanım	Referans	Fiyat (TL)	Minimum sip. adedi
-------	----------	------------	--------------------

Acil Yönlendirme Armatürleri

LED

Armatürler

Quick Signal (Duvara / bayrak şeklinde montaj kiti ürünle birlikte gelir.)

1 saat, Sürekli	OVA38504E	895,00	1
3 saat, Sürekli	OVA38505E	975,00	1

Ecosign (4'lü piktogram seti ile birlikte gelir.)

YENİ 3 saat, Sürekli	OVA38251	600,00	1
YENİ 1,5 saat, Sürekli	OVA38250	550,00	1

Aksesuarlar

Quick Signal

Tek yönlü piktogram - sağa ok	OVA53146	91,50	1
Tek yönlü piktogram - sola ok	OVA53147	91,50	1
Tek yönlü piktogram - aşağı ok	OVA53148	91,50	1
Çift yönlü piktogram - sağa / sola ok	OVA53149	110,50	1
Çift yönlü piktogram - aşağı ok	OVA53150	110,50	1
Çift yönlü piktogram - exit	OVA50324E	120,00	1
Askı kiti (30 cm)	OVA50314E	330,00	1
Duvara bayrak şeklinde montaj kiti	OVA50316E	60,80	1
Asma tavana montaj kiti	OVA50318E	167,60	1

Ecosign

YENİ 4'lü piktogram seti	OVA53188	100,00	1
YENİ Tavan braketi	OVA53190	150,00	1



Quick Signal



Askı kiti



Bayrak montaj kiti

Tanım	Referans	Fiyat (TL)
-------	----------	------------

Astro Guida

(Bayrak şeklinde montaj kiti ve beşli piktogram seti ürünle birlikte gelir)

Armatürler

1 saat Sürekli	OVA38464E	655,00	1
3 saat Sürekli	OVA38465E	678,00	1

Aksesuarlar

Tavana montaj askı ve ayd. Busbar seti	OVA50356E	78,60	1
Bayrak şeklinde montaj kiti	OVA50355E	38,80	1
5'li piktogram seti	OVA50246E	60,80	1
Exit piktogram (2 yüz ekranı + boş ekran)	OVA50281E	64,50	1



Astro Guida



Montaj seti



Guardian



Top 4

Seyyar Acil Aydınlatma Armatürleri

Guardian - IP65 2X20W 1 saat Süreksiz 400lm	OVA41435E	2.145,00	1
Guardian - IP65 2X50W 1 saat Süreksiz 1050lm	OVA41436E	2.780,00	1
Guardian - Halojen Lamba 12V 50W GY6.35	OVA51004E	27,80	1
Top 4 - seyyar aci ayd. Lambası	OVA41317E	920,00	1
Toplux - 10/3, seyyar aci ayd. Lambası	OVA41318E	1.005,00	1
Top 4 & Toplux - Lamba desteği	OVA50360E	187,00	1
Top 4 & Toplux - 360° Difüzör	OVA50315E	108,50	1
Top 4 & Toplux - Oto şarj aleti	OVA50358E	737,50	1

OptiLine 45

Çalışma ortamınızda enerji ve data erişiminiz
OptiLine 45 servis kutuları ile çok daha esnek...

Masaüstü ve masaaltı servis kutusu seçenekleri



Flip-up
Servis Kutusu

Masa Altı
Servis Kutuları

Çevrilebilir
Servis Kutuları

Ofis masalarınız ve toplantı odalarınız için yüksek kaliteli, estetik çözümler

- > Seri farklı uygulama seçenekleri sunar
- > Gizli kurulum da dahil olmak üzere birçok kurulum seçeneği
- > Bütün ürünler alüminyumdan üretilmiş olup, pürüzsüz metal yüzeyli ve darbelere karşı dayanıklıdır
- > Ürünler tavandan ve zeminden kablo beslemesi sağlayan aksesuarlar içerirler



Ticari binalar



Bilişim sistemleri



Elektrik dağıtım

se.com/tr

Life Is On

Schneider
Electric



Flip-up servis kutusu



Pop-up servis kutusu,
manuel, 4 modül



Pop-up servis kutusu,
12 modül



Masaaltı
Servis kutuları



Mini sütun, 70 cm

Tanım	Referans	Fiyat (TL)	Minimum sipariş adedi
Masaüstü servis kutuları			
Pop-up servis kutusu, 6 UPS prizli, 12 modül*	ISM20341	6.959,80	1
Pop-up servis kutusu, 6 şebeke prizli, 12 modül	ISM20346	6.568,80	1
Pop-up servis kutusu, manuel, boş, 3 modül	ISM20400	1.759,60	1
Pop-up servis kutusu, manuel, boş, 4 modül	ISM20401	1.759,60	1
Flip-up servis kutusu	ISM20410	3.284,80	1
Çevrilebilir servis kutusu (8 topraklı priz + 2 RJ45 Cat6 priz)	ISM20350P	11.925,60	1
Masaaltı servis kutuları, alüminyum			
Servis kutusu, boş, 3 modül	ISM20420	257,20	1
Servis kutusu, boş, 4 modül	ISM20421	274,40	1
Servis kutusu, boş, 5 modül	ISM20422	290,80	1
Servis kutusu, boş, 6 modül	ISM20423	301,80	1
Servis kutusu, boş, 8 modül	ISM20424	335,40	1
Servis kutusu, UPS prizli, 4 modül	ISM20435	904,80	1
Servis kutusu, UPS prizli, 5 modül	ISM20436	961,20	1
* 1 modül, 45x45mm ebatında olup, 2 adet 45x22,5mm'lik modüle denk gelmektedir.			
Servis kutuları için aksesuarlar			
Flip-up için kablo sepeti	INS40703	391,20	1
Kablo besleyici sütun (3,2 metre)	ISM20800	2.356,80	1
Kablo besleyici sütun - masa sabitleyicisi	ISM20802	391,20	1
Kablo besleyici sütun - yuvarlak ayak sabitleyicisi	ISM20832	1.112,60	1
Kablo besleyicisi için yuvarlak ayak (dökme demir)	ISM20808	721,00	1
Kablo besleyici esnek konduit boru (Ø25 mm)	ISM50850	369,00	2
Kablo besleyici esnek konduit boru için adaptör	INS40550	1.034,00	1
Kablo besleyici esnek konduit boru için kablo montaj aleti	ISM50852	312,80	1
Masaaltı servis kutusu için montaj plakası, 3 modül	ISM20425	218,00	1
Masaaltı servis kutusu için montaj plakası, 4 modül	ISM20426	218,00	1
Masaaltı servis kutusu için montaj plakası, 5 modül	ISM20427	224,00	1
Masaaltı servis kutusu için montaj plakası, 6 modül	ISM20428	229,40	1
Masaaltı servis kutusu için montaj plakası, 8 modül	ISM20429	240,80	1
Sütunlar, çift yüzeyli, alüminyum			
Mini sütun, 70 cm uzunluk	ISM20202	1.279,80	1
Sabit sütun, 2,7 m - 3,1 m uzunluk aralığı	ISM20106	3.362,60	1
Sabit sütun, 3,9 m - 4,3 m uzunluk aralığı	ISM20122	4.479,40	1
Hareketli sütun, 2 m, 1,5 m etkinlik alanı yarıçapı	ISM20132	5.607,60	1
Sütun aksesuarları			
Ara bölme, 0,5 m uzunluk	ISM20825	44,80	10
Topraklama kiti, 300 mm uzunluk	ISM10954	78,60	10
Alüminyum ön kapak, 2 m uzunluk	ISM10950	95,20	1
Renkli dekorasyon şeridi, 5 m, gri	ISM20822	179,40	5
Renkli dekorasyon şeridi, 5 m, beyaz	ISM20823P	223,00	5
Renkli dekorasyon şeridi, 5 m, turuncu	ISM20824	179,40	5
Modüler cihazlar için adaptör	ISM10957	184,40	1
Hareketli sütun aksesuarları			
Dökme demir ayak, yuvarlak	ISM20808	721,00	1
Dökme demir ayak, dikdörtgen	ISM20809	1.642,00	1
Esnek boru - asma tavan bağlantı çerçevesi	ISM20812P	188,00	1
Esnek boru - kablo tavaşı sabitleme parçası	ISM20813	280,00	1
Esnek boru - busbar sabitleme parçası	ISM20815	280,00	1
Esnek boru - tavan sabitleme parçası	ISM20816	280,00	1
Mini sütun aksesuarları			
Döşemeüstü kanal	ISM20817	83,80	28
Döşemeüstü kanalı için ek yeri kapatıcı	ISM20818	22,60	10
Döşemeüstü kanal için T dirsek	ISM20819	22,60	10
Döşemeüstü kanal - mini sütun bağlantı adaptörü	ISM20821	447,20	1
Döşemeüstü kanal - sistem kanalı adaptörü	ISM20826P	181,20	1
Sabit sütun aksesuarları			
Asma tavan bağlantı çerçevesi	ISM20811P	62,80	1
Kablo tavaşı için sabitleme parçası	ISM20814	827,00	1



Zemin kutuları



Tanım	Referans	Fiyat (TL/m)	Minimum sipariş adedi
Optiline 45 Döşemealtı buatlar ve aksesuarları			
Döşemealtı buat, kare, 4 modül*	ISM50624	491,60	1
Döşemealtı buat, dikdörtgen, 6 modül*	ISM50636	491,60	1
Döşemealtı buat, dikdörtgen, 8 modül*	ISM50638	491,60	1
Döşemealtı buat kapağı, kare, çelik	ISM50520	352,00	1
Döşemealtı buat kapağı, dikdörtgen, çelik	ISM50530	352,00	1
Döşemealtı buat, plastik, kare	ISM50320	307,60	1
Döşemealtı buat, plastik, dikdörtgen	ISM50330	307,60	1
Kapak dolgusu, kare, lineleum	ISM50807	134,00	1
Kapak dolgusu, dikdörtgen, lineleum	ISM50808	134,00	1
Kapak dolgusu, kare, çelik	ISM50817	369,00	1
Kapak dolgusu, dikdörtgen, çelik	ISM50818	369,00	1
Montaj çerçevesi, 2 modül	ISM50809N	28,20	6
Montaj çerçevesi, 4 modül	ISM50810N	31,60	4
IP20 korumalı taban kutusu, 2 modül	ISM50800	28,20	10
IP20 korumalı taban kutusu, 4 modül	ISM50801	33,80	10
Altira modüler cihazlar için kit	ISM50811	67,20	1
Buat sabitleme parçası, yükseltilmiş zemin için	ISM50823	56,60	1
Optiline 45 Döşemealtı çelik buatlar ve aksesuarları			
Kare buat	ISM50323	1.866,20	1
Dikdörtgen buat	ISM50333	1.866,20	1
Topraklama kiti	ISM10954	78,60	10
350x28mm döşemealtı çelik kanal	4260107	781,60	2
350x38mm döşemealtı çelik kanal	4260117	845,20	2
Çelik kanal - zemin sabitleme parçası	4260124	144,40	1
350x28mm çelik kanal için dikey köşe	4260139	598,40	1
350x38mm çelik kanal için dikey köşe	4260146	619,60	1
Ultra Döşemealtı buatlar ve aksesuarları			
Döşemealtı Buat, plastik, 2 modül	ETK44104	180,90	2
Döşemealtı Buat, plastik, 4 modül	ETK44108	226,00	1
Kapak dolgusu, 4 modül buat için	ETK44108T	45,30	1
Döşemealtı Buat, plastik, 6 modül	ETK44112	248,60	1
Kapak dolgusu, 6 modül buat için	ETK44112T	45,30	1
Taban kutusu, 4 modül	ETK44708	45,30	6
Taban kutusu, 6 modül	ETK44712	68,00	4
Beton zeminler için taban kutusu, 2 modül	ETK44832	90,40	2
Beton zeminler için taban kutusu, 4 modül	ETK44834	135,70	3
Beton zeminler için taban kutusu, 6 modül	ETK44836	146,80	2
45x45 Altira/Ultra için geçiş adaptörü	U0.582	5,30	10



Altira

45x45 mm Anahtar - Priz Serisi

Life Is On

Schneider
Electric

5 Kasım 2018



ALB45215



ALB45226



ALB45263



ALB45078



ALB45060



TV prizi



TV-FM-SAT prizi

Tanım	Referans	Fiyat (TL)	Minimum sipariş adedi
-------	----------	------------	-----------------------

Altira Serisi 45x45 UPS Prizleri, 45° Eğimli 16A, 250V AC, 2P+E, kırmızı

UPS prizi tekli	ALB45214	49,00	10
UPS prizi, ikili	ALB45224	80,90	10
UPS prizi, üçlü	ALB45234	125,10	10
UPS prizi, gösterge lambalı, tekli	ALB45215	69,90	10
UPS prizi, gösterge lambalı, ikili	ALB45225	152,90	10
UPS prizi, gösterge lambalı, üçlü	ALB45235	170,30	10
UPS prizi, çocuk korumalı, ikili	ALB45226	102,50	10
UPS prizi, çocuk korumalı, üçlü	ALB45236	139,10	10
UPS prizi, çocuk korumalı, gösterge lambalı, tekli	ALB45217	85,20	10
UPS prizi, çocuk korumalı, gösterge lambalı, ikili	ALB45227	167,10	10
UPS prizi, çocuk korumalı, gösterge lambalı, üçlü	ALB45237	187,90	10

Altira Serisi 45x45 Şebeke Prizleri, 45° Eğimli 16A, 250V AC, 2P+E (Alman Schuko Tip)

Topraklı priz, tekli, beyaz	ALB45282	55,70	10
Topraklı priz, tekli, kırmızı	ALB45283	62,50	10
Topraklı priz, ikili, beyaz	ALB45252	80,90	10
Topraklı priz, ikili, kırmızı	ALB45254	97,80	10
Topraklı priz, üçlü, beyaz	ALB45262	125,10	10
Topraklı priz, üçlü, kırmızı	ALB45264	135,70	10
Topraklı priz, gösterge lambalı, ikili, beyaz	ALB45253	149,00	10
Topraklı priz, gösterge lambalı, ikili, kırmızı	ALB45255	148,00	10
Topraklı priz, gösterge lambalı, üçlü, beyaz	ALB45263	179,20	10
Topraklı priz, gösterge lambalı, üçlü, kırmızı	ALB45265	182,70	10
Topraklı priz, çocuk korumalı, ikili, kırmızı	ALB45256	97,80	10
Topraklı priz, çocuk korumalı, üçlü, kırmızı	ALB45266	116,80	10
Topraklı priz, gösterge lambalı, çocuk korumalı, ikili, kırmızı	ALB45257	198,90	10

Altira serisi 45x45 temel kontrol üniteleri, 16A, 250V AC, beyaz

Anahtar / Vavien	ALB44051	35,00	10
Komütatör, ikili	ALB44056	63,10	10
Permütatör	ALB45054	69,90	10
Işıklı komütatör	ALB45078	85,20	10
Işıklı anahtar için neon lamba	ALB45532	106,10	10
Kör kapak 45 x 45mm	ALB45570	14,30	10
Kör kapak 22,5 x 45mm	ALB45571	14,30	10
Liht butonu	ALB45060	38,70	10

Altira serisi TV/FM/SAT/Hi-Fi prizleri, beyaz

TV prizi	ALB45311	72,20	10
SAT prizi	ALB45312	132,40	10
TV-FM prizi	ALB45324	132,60	10
TV-FM-SAT prizi	ALB45322	152,90	5

Altira serisi telefon data prizleri, beyaz

1xRJ45 cat.5 UTP Actassi	ALB44305N	64,70	10
2xRJ45 cat.5 UTP Actassi	ALB44325N	96,20	10
1xRJ45 cat.6 UTP Actassi	ALB44306N	72,20	10
2xRJ45 cat.6 UTP Actassi	ALB44326N	96,20	10
RJ12, MJ6/6 telefon prizi, tekli	ALB45313	90,30	10
RJ12, MJ6/6 telefon prizi, ikili	ALB45314	135,70	10

Altira

45x45mm Anahtar-Priz Serisi

Life Is On

Schneider
Electric

5 Kasım 2018

Tanım	Referans	Fiyat (TL)	Minimum sipariş adedi
-------	----------	------------	-----------------------

Altira Serisi 45x45 Konfor Kontrol Üniteleri, 16A, 250V AC, beyaz

Fluoresanlar için döner Dimmer, 400VA, 4 kablo bağ.	ALB45194	268,00	1
İki yönlü Dimmer anahtarı 40-400 V/VA, 4 kablo bağ.	ALB45192	405,60	1
Fluoresan için döner Dimmer, 40-1000 W/VA, 2 kablo bağ.	ALB45195	902,70	1
Universal hareket sensörü, 1840W -180°, 8A, 3 kablo bağ.	ALB45113	797,30	1
Tek yönlü acil push-button -1/4 lap unclock ,tek yönlü, 10A	ALB45033	624,90	1

Altira Serisi 45x45 Yüzey Montaj Kasaları, beyaz

1 fonksiyonlu, yüzeye monteli kasa, 40mm derinlik	ALB45440	27,70	10
2 fonksiyonlu, yüzeye monteli kasa, 40mm derinlik	ALB45444	38,70	10
3 fonksiyonlu, yüzeye monteli kasa, 40mm derinlik	ALB45446	45,40	5
2x3 fonksiyonlu, 40mm derinlik	ALB45448	59,40	6

Altira Serisi 45x45 Kaideler, metal

1 fonksiyonlu kaide	ALB45621N	11,80	20
1 fonksiyonlu kaide, kısa tırnaklı	ALB45622N	15,20	10
1 fonksiyonlu kaide, kısa tırnaklı	ALB45620N	23,40	10
2 fonksiyonlu kaide	ALB45624N	13,60	10
3 fonksiyonlu kaide	ALB45626N	15,20	5
2x3 fonksiyonlu kaide	ALB45628N	23,40	4

Altira Serisi 45x45 Çerçeveler

Tekli çerçeve, beyaz	ALB45650	9,20	20
Tekli çerçeve, granit	ALB45720	24,50	20
Tekli çerçeve, puslu gri	ALB45730	24,50	20
İkili çerçeve, beyaz	ALB45652	19,40	10
İkili çerçeve, granit	ALB45722	57,60	10
İkili çerçeve, puslu gri	ALB45732	57,60	10
Üçlü çerçeve, beyaz	ALB45657	21,10	5
Üçlü çerçeve, granit	ALB45727	83,40	5
Üçlü çerçeve, puslu gri	ALB45737	83,40	5
2x3 yatay çerçeve, beyaz	ALB45658	69,90	5
2x3 yatay çerçeve, granit	ALB45728	208,70	5
2x3 yatay çerçeve, puslu gri	ALB45738	208,70	5



ALB45033



ALB45113



ALB45192



ALB45446



ALB45626



ALB45650



ALB45732



ALB45657



ALB45658

PKS Ultra

Sistem Kanalları ve Aksesuarları



Life Is On

Schneider
Electric

5 Kasım 2018



Folyo korumalı
sistem kanalı



ETK10120E



ETK10140E



ETK15151



ETK100092E



ETK15154



ETK21012E



ETK32017E

Tanım	Referans	Fiyat (TL/m-adet)	Minimum sipariş adedi
Ultra Easy, RoHS			
101 x 34 folyo kaplamalı kanal, Ultra Easy	ETK10134EZ	24,60	24
101 x 50 folyo korumalı kanal, Ultra Easy	ETK10150EZ	27,40	16
80x50 Kanal, Beyaz RAL 9010, RoHS, VDE			
80x50 folyo korumalı kanal	ETK80550	36,00	16
İç köşe	ETK80520	13,30	4
Dış köşe	ETK80530	14,30	4
Dirsek	ETK80540	14,30	5
T dirsek	ETK80551	14,30	4
Uç tapa	ETK80560	4,40	10
Ek yeri kapatıcı	ETK80570	4,40	10
Kablo tutucu	ETK80571	6,30	10
Priz tutucu	ETK80580	6,30	6
101x34 Kanal, Beyaz RAL 9010, RoHS, VDE			
101 x 34 folyo kaplamalı kanal	ETK10134E	32,80	24
İç köşe	ETK10120E	14,30	5
Dış köşe	ETK10130E	15,40	5
Dirsek	ETK10140E	15,30	5
T dirsek	ETK10151E	15,40	5
Uç tapa	ETK100060E	4,50	10
Ek yeri kapatıcı	ETK10170E	4,50	10
Kablo tutucu	ETK10171E	2,90	10
Ara bölme	ETK100095	10,10	32
101 x 50 Kanal, Beyaz RAL 9010, RoHS, VDE			
101 x 50 folyo korumalı kanal	ETK10150E	41,20	16
İç köşe	ETK10120E	14,30	5
Dış köşe	ETK10130E	15,40	5
Dirsek	ETK10140E	15,30	5
T dirsek	ETK10151E	15,40	5
Uç tapa	ETK100060E	4,50	10
Ek yeri kapatıcı	ETK10170E	4,50	10
Kablo tutucu	ETK10171E	2,90	10
Ara bölme	ETK100092E	10,70	32
151 x 50 Kanal, Beyaz RAL 9010, RoHS, VDE			
151 x 50 folyo korumalı kanal tek, kapaklı	ETK15150	63,40	8
151 x 50 folyo korumalı kanal, kapaksız	ETK151502	46,40	8
Kapak 40 mm	ETK151503	12,00	48
Kapak 75 mm	ETK151505	13,20	16
Kapak 120 mm	ETK151501	23,60	16
İç köşe	ETK15120	17,80	5
Dış köşe	ETK15130	18,90	5
Dirsek	ETK15140	18,90	5
T dirsek	ETK15153	18,90	5
Uç tapa	ETK150060	5,70	10
Ek yeri kapatıcı	ETK15170	6,80	10
Ek yeri kapatıcı 151 X 50 ara perdeli	ETK151702	6,80	10
Kablo tutucu	ETK15171	3,40	10
Ara perde	ETK151504	16,90	24
Ara bölme	ETK100092E	10,70	32
21x12 Ultra Midi Kanal, Beyaz RAL 9010, RoHS, VDE			
21x12 Ultra - Midi kanal	ETK21012E	6,30	128
21x12 Ultra - Midi kanal yapışkan bantlı	ETK21912E	7,80	128
İç köşe	ETK20520	5,70	20
Dış köşe	ETK20530	5,70	20
Dirsek	ETK20540	5,70	10
T dirsek	ETK20550	5,70	10
Uç tapa	ETK20560	5,70	20
Ek yeri kapatıcı	ETK20570	5,70	20
Kablo tutucu	ETK20571	5,70	20
32x17 Ultra Midi Kanal, Beyaz RAL 9010, RoHS, VDE			
32x17 Ultra - Midi kanal	ETK32017E	7,90	60
32x17 Ultra - Midi kanal, yapışkan bantlı	ETK32917E	12,00	60
İç köşe	ETK32020	5,70	20
Dış köşe	ETK32030	5,70	20
Dirsek	ETK32040	5,70	10
T dirsek	ETK32050	5,70	10
Uç tapa	ETK32060	5,70	20
Ek yeri kapatıcı	ETK32070	5,70	20
Kablo tutucu	ETK32071	5,70	20



Tanım	Referans	Fiyat (TL/m-adet)	Minimum sipariş adedi
40x17 Ultra Midi Kanal Elemanları, beyaz RAL 9010, RoHS			
40x17 Ultra - Midi kanal	ETK40017E	10,90	60
İç köşe	ETK40020	5,70	20
Dış köşe	ETK40030	5,70	20
Dirsek	ETK40040	5,70	10
T dirsek	ETK40050	5,70	10
Uç tapa	ETK40060	5,70	20
Ek yeri kapatıcı	ETK40070	5,70	20
Kablo tutucu	ETK40071	5,70	20



60x21 Ultra Midi Kanal Elemanları, beyaz RAL 9010, RoHS			
60 x 21Ultra - Midi kanal	ETK60021E	15,90	40
İç köşe	ETK60020	10,70	10
Dış köşe	ETK60030	10,70	10
Dirsek	ETK60040	10,70	10
T dirsek	ETK60050	10,70	10
Uç tapa	ETK60060	10,70	20
Ek yeri kapatıcı	ETK60070	10,70	20
Kablo tutucu	ETK60071	10,70	20



74x21 Ultra Midi Kanal Elemanları, beyaz RAL 9010, RoHS			
74 x 21Ultra - Midi kanal	ETK74021E	19,80	24
İç köşe	ETK74020	11,60	10
Dış köşe	ETK74030	11,60	10
Dirsek	ETK74040	11,60	10
T dirsek	ETK74050	11,60	10
Uç tapa	ETK74060	11,60	20
Ek yeri kapatıcı	ETK74070	11,60	20
Kablo tutucu	ETK74071	11,60	20



Kanallar arası geçiş setleri, beyaz RAL 9010, RoHS			
Ultra kanal geçiş seti (151x50den 101x50'ye)	ETK15154	22,40	5
Ultra kanal geçiş seti (101x50den 101x34e)	ETK10154E	13,80	5
Midi kanal geçiş seti (21x12'den 60x21'e)	ETK60022	20,50	5
Midi kanal geçiş seti (21x12'den 74x21'e)	ETK74022	20,50	5
Midi kanal geçiş seti (32x17'den 60x21'e)	ETK60032	20,50	5
Midi kanal geçiş seti (32x17'den 74x21'e)	ETK74032	20,50	5
Midi kanal geçiş seti (40x17'den 60x21'e)	ETK60041	20,50	5
Midi kanal geçiş seti (40x17'den 74x21'e)	ETK74041	20,50	5



Anahtar priz montaj aksesuarları, beyaz RAL 9010, RoHS			
Kanalüstü anahtar priz montaj kapağı, düz tip	ETK10194	23,10	5
Kanalüstü anahtar priz montaj kapağı, ikili düz tip	ETK10186	25,30	5
Kanalüstü anahtar priz montaj kapağı, üçlü düz tip	ETK10181	32,20	5
Kanalüstü anahtar priz montaj kapağı, yüksek tip	ETK10191	23,10	5
Kanalüstü anahtar priz montaj kapağı, ikili yüksek tip	ETK10196	25,30	5
Kanalüstü anahtar priz montaj kapağı, üçlü yüksek tip	ETK10182	32,20	5
Kanalüstü 45X45 modül kapağı	ETK10198E	10,90	5
Kanalüstü 45X45 modül kapağı, ikili	ETK10197E	12,60	5
Kanalüstü 45X45 modül kapağı, üçlü	ETK10187E	15,30	5
Kanalüstü 45X45 modül kapağı, dörtlü	ETK10183E	19,30	5
Kanal yan anahtar priz seti (Dar seri için)	ETK20580	27,00	5
Kanal yan anahtar priz seti (Dar seri için) ikili	ETK20596	29,00	5
Kanal yan 45X45 modül seti (Dar seri için) üçlü	ETK20597	26,90	5
Kanal yan 45X45 modül seti (Dar seri için)	ETK20598	26,90	4
Kanal yan 45X45 modül seti (Dar seri için) ikili	ETK20680	26,90	5



PKS serisi 45x45 prizler			
45X45 UPS priz	ETK21046E	19,20	10
45X45 topraklı priz	ETK21045E	19,20	10
Priz köprü bağlantı	ETK214546	8,40	20



Data ve telefon prizleri			
45X45 Data, Telefon priz kapağı	ETK45045E	6,10	10
45X45 Data, Telefon priz kapağı, ikili	ETK45245E	6,40	10
45X22,5 Data, Telefon priz kapağı	ETK45022E	6,10	10
45X22,5 kör kapak	ETK45122E	4,10	10
Telefon konnektörü	ETK45041	15,20	10
Data konnektörü, tooless Cat6a	ETK45141	24,20	10
Data konnektörü, tooless Cat5e	ETK45140	19,00	10

Not: Kablo kanalları için belirtilen fiyatlar 1 m'lik kanal fiyatı olup, minimum sipariş adetlerinin birimi metredir.



Kablo kanalları

Tanım	Referans	Fiyat (TL/m-adet)	Minimum sipariş adedi
Optima Easy Kablo Kanalları, beyaz RAL 9010, RoHS			
YENİ 12X12 Kablo kanalı, 2 metre	ETK12312EZ	2,00	224
YENİ 16X16 Kablo kanalı, 2 metre	ETK16316EZ	2,10	156
YENİ 20X10 Kablo kanalı, 2 metre	ETK20310EZ	3,10	144
YENİ 25X16 Kablo kanalı, 2 metre	ETK25316EZ	4,10	104
YENİ 25X25 Kablo kanalı, 2 metre	ETK25325EZ	4,70	64
YENİ 25X40 Kablo kanalı, 2 metre	ETK25340EZ	7,20	54
YENİ 30X15 Kablo kanalı, 2 metre	ETK30315EZ	4,70	128
YENİ 30X30 Kablo kanalı, 2 metre	ETK30330EZ	6,30	64
YENİ 40X16 Kablo kanalı, 2 metre	ETK40316EZ	5,10	84
YENİ 40X25 Kablo kanalı, 2 metre	ETK40325EZ	6,30	54
YENİ 40X40 Kablo kanalı, 2 metre	ETK40340EZ	7,60	36
YENİ 40X60 Kablo kanalı, 2 metre	ETK40360EZ	12,30	24
YENİ 60X25 Kablo kanalı, 2 metre	ETK60325EZ	10,70	36
YENİ 60X40 Kablo kanalı, 2 metre	ETK60340EZ	12,30	24
YENİ 60X60 Kablo kanalı, 2 metre	ETK60360EZ	15,60	16
YENİ 80X60 Kablo kanalı, 2 metre	ETK80360EZ	18,50	20
YENİ 80X80 Kablo kanalı, 2 metre	ETK80380EZ	23,10	8
YENİ 100X60 Kablo kanalı, 2 metre	ETK10360EZ	24,50	16
YENİ 120x60 Kablo kanalı, 2 metre	ETK12360EZ	28,90	12



Yapışkanlı kablo kanalları

Tanım	Referans	Fiyat (TL/m-adet)	Minimum sipariş adedi
Optima Easy yapışkan bantlı kablo kanalları, beyaz RAL 9010			
YENİ 12X07 Kablo kanalı, 2 metre	ETK12407EZ	3,40	364
YENİ 12X12 Kablo kanalı, 2 metre	ETK12912EZ	3,40	224
YENİ 16X16 Kablo kanalı, 2 metre	ETK16916EZ	3,70	156
YENİ 20X10 Kablo kanalı, 2 metre	ETK20910EZ	5,70	144
YENİ 25X16 Kablo kanalı, 2 metre	ETK25916EZ	5,10	84
YENİ 25X25 Kablo kanalı, 2 metre	ETK25925EZ	5,90	64



ETK60320



ETK60330



ETK60341



ETK60350

Tanım	Referans	Fiyat (TL/m-adet)	Minimum sipariş adedi	
Aksesuarlar, beyaz RAL 9010				
İç köşe	16x16 için	ETK16320	2,80	60
	25x16 & 25x25 için	ETK25320	3,80	40
	40x16 & 40x25 & 40x40 için	ETK40320	4,40	36
	60x25 & 60x40 & 60x60 için	ETK60320	9,10	14
Dış köşe	16x16 için	ETK16330	4,20	60
	25x16 & 25x25 için	ETK25330	4,40	40
	40x16 & 40x25 & 40x40 için	ETK40330	4,70	36
	60x25 & 60x40 & 60x60 için	ETK60330	9,40	12
Dirsek	16x16 için	ETK16340	6,80	60
	25x16 & 25x25 için	ETK25341	7,20	40
	40x16 & 40x25 & 40x40 için	ETK40341	8,50	6
	60x25 & 60x40 & 60x60 için	ETK60341	12,20	18
T dirsek	16x16 için	ETK16350	6,80	60
	25x16 & 25x25 için	ETK25350	7,20	40
	40x16 & 40x25 & 40x40 için	ETK40350	8,50	40
	60x25 & 60x40 & 60x60 için	ETK60350	12,20	8
Uç tapa	16x16 için	ETK16361	4,20	60
	25x16 & 25x25 için	ETK25361	5,40	60
	40x16 & 40x25 & 40x40 için	ETK40361	7,10	50
	60x25 & 60x40 & 60x60 için	ETK60361	8,50	50
Ek yeri kapatıcı	16x16 için	ETK16370	2,60	50
	25x16 & 25x25 için	ETK25370	2,80	50
	40x16 & 40x25 & 40x40 için	ETK40370	3,30	60
	60x25 & 60x40 & 60x60 için	ETK60370	3,80	25

Not: Kablo kanalları için belirtilen fiyatlar 1m'lik kanal fiyatı olup, minimum sipariş adetlerinin birimi metredir.

PKS Optima

Döşemeüstü ve süpürgelik kanallar



Life Is On

Schneider
Electric

5 Kasım 2018



Döşeme üstü kanal



70x20
süpürgelik kanal



ETK70296

Tanım	Referans	Fiyat (TL/m-adet)	Minimum sipariş adedi
Döşemeüstü kanal, gri RAL 7023			
77X19 sırtı kanal, 2 metre	ETK77019	24,80	40
50X12 balık sırtı kanal, 2 metre	ETK50012	17,20	60
Aksesuarlar, döşemeüstü kanal, gri RAL 7023			
Dirsek 77x19 için	ETK77040	13,90	5
T dirsek 77x19 için	ETK77050	13,90	5
Uç tapa 77x19 için	ETK77060	9,40	10
Ek yeri kapatıcı 77x19 için	ETK77070	9,40	10
70x20 süpürgelik kanal			
70x20 süpürgelik kanal, 2 metre	ETK70221	24,50	30
İç köşe	ETK70220	12,20	10
Dış köşe	ETK70230	12,20	30
Sağ uç tapa	ETK70261	7,60	20
Sol uç tapa	ETK70262	7,60	20
Ek yeri kapatıcı	ETK70270	4,40	20
Anahtar-priz montaj aksesuarları			
Kanal yanı anahtar priz seti	ETK70280	39,80	4
Kanal yanı anahtar priz seti, ikili	ETK70296	39,80	4
Kanal yanı 45X45 modül seti	ETK70298	31,30	4
Kanal yanı 45X45 modül seti, ikili	ETK70295	31,30	4
Kanal yanı 45X45 modül seti, üçlü	ETK70297	31,30	4

Not: Kablo kanalları için belirtilen fiyatlar 1 m'lik kanal fiyatı olup, minimum sipariş adetlerinin birimi metredir.

PKS İklim

Klima Kanalları



İklim kanalları

Tanım	Referans	Fiyat (TL/m-adet)	Minimum sipariş adedi
65x48 Klima kanalı, beyaz RAL 9010, RoHS			
65X48 kanal	ETK65048	25,20	24
İç köşe	ETK65020	13,50	5
Dış köşe	ETK65030	13,50	5
Dirsek	ETK65040	14,30	5
Uç tapa	ETK65060	9,60	5
Ek yeri kapatıcı	ETK65070	13,00	10
Kablo ve boru tutucu	ETK65071	10,60	10
Duvar geçişi	ETK65080	15,10	5
Duvar çıkışı	ETK65090	11,00	5

Not: Kablo kanalları için belirtilen fiyatlar 1 m'lik kanal fiyatı olup, minimum sipariş adetlerinin birimi metredir.



130x200



220x300

Tanım	Boyut (mm)	Referans	Fiyat (TL)	Minimum sip. adedi
Boş Kombinasyon Kutuları				
IP 54				
	130x220	3477-757-0600	50,80	1
	220x300	3477-758-0600	91,30	1

IP54 ürünler nötr baralarıyla beraber satılmaktadır.

Sanayi Tipi Fiş-Prizler Kauçuk Fiş-Priz Serisi



Kauçuk üçlü grup priz



3201-301-0300
1x16A düz fiş



3201-367-0900
1x16A pano prizi

Açıklama	Bağlantı tipi	Referans	Fiyat (TL)	Minimum sip. adedi
1x16A, monofaze, 2P + T, IP44				
Priz grubu	Kauçuk uzatma prizi	3201-360-0300	22,30	40
	Kauçuk duvar prizi	3201-362-0300	29,30	30
	Kauçuk üçlü grup priz	3201-366-0301	50,00	12
	Makina prizi	3201-364-0900	27,30	30
	Pano prizi	3201-367-0900	15,70	100
Fiş grubu	Kauçuk düz fiş (IP54)	3201-301-0300	15,40	60
	Kauçuk eğik fiş (IP54)	3201-302-0300	18,70	45

Ark Kaynak Makina Bağlantı Elemanları

200A, 16-50 mm	Düz fiş	Kablolu	3273-301-0365	60,50	20
	Trafo prizi	Kablolu	3273-368-0365	81,00	20
	Uzatma prizi	Kablolu	3273-360-0365	63,00	20
400A, 50-95 mm	Düz fiş	Kablolu	3274-301-0366	54,90	20
	Trafo prizi	Kablolu	3274-368-0366	84,40	20
	Uzatma prizi	Kablolu	3274-360-0366	59,30	20

Tip	Bağlantı	In (A)	Referans	Fiyat (TL)	Min. Sip. Adedi	
Ray Tipi Modüler Priz						
Topraklı priz	2P+E	45 mm	16	A9A15310	72,90	1
Topraklı priz ışıklı	2P+E	45 mm	16	A9A15035	122,30	1



A9A15310

Sanayi Tipi Fiş-Prizler

CEE17 Norm Fiş-Priz Serisi

PratiKa Serisi

Life Is On

Schneider
Electric

5 Kasım 2018



PKF16M723
3x16A uzatma prizi,
IP67 vidalı bağlantı



PKY16F723
3x16A eğik makina prizi,
IP67 hızlı bağlantı



PKF16M423
3x16A uzatma prizi,
IP67 vidalı bağlantı



PKX16M423
3x16A düz fiş
IP44 hızlı bağlantı



PKE16M734
4x16A düz fiş,
IP67 vidalı bağlantı



PKF16W434
4x16A duvar prizi
IP44 vidalı bağlantı



PKX16M434
4x16A düz fiş,
IP44 hızlı bağlantı

Açıklama	Referans	Fiyat (TL)	Minimum sip. adedi	
3x16A, monofaze, 2P + T, IP67 Vidalı bağlantı				
Priz grubu	Uzatma prizi	PKF16M723	51,70	10
	Eğik makina prizi	PKF16F723	48,80	10
	Düz makina prizi	PKF16G723	48,80	10
Fiş grubu	Duvar prizi	PKF16W723	77,90	10
	Düz fiş	PKE16M723	36,80	10
	Eğik fiş	81754	49,00	10
	Duvar fişi	83554	83,50	4
	Eğik makina fişi	83854	49,90	10
Hızlı bağlantı				
Priz grubu	Uzatma prizi	PKY16M723	57,00	10
	Eğik makina prizi	PKY16F723	53,80	10
	Düz makina prizi	PKY16G723	53,80	10
Fiş grubu	Düz fiş	PKX16M723	42,30	10
3x16A, monofaze, 2P + T, IP44 Vidalı bağlantı				
Priz grubu	Uzatma prizi	PKF16M423	37,90	10
	Eğik makina prizi	PKF16F423	33,50	10
	Düz makina prizi	PKF16G423	33,50	10
	Duvar prizi	PKF16W423	54,20	8
Fiş grubu	Düz fiş	PKE16M423	27,80	10
	Eğik fiş	81704	36,70	10
	Duvar fişi	PKE16W423	40,90	8
	Eğik makina fişi	81804	70,00	10
	Düz makina fişi	81829	59,00	10
Hızlı bağlantı				
Priz grubu	Uzatma prizi	PKY16M423	42,30	10
	Eğik makina prizi	PKY16F423	37,40	10
	Düz makina prizi	PKY16G423	37,40	10
	Duvar prizi	PKY16W423	62,40	8
Fiş grubu	Düz fiş	PKX16M423	31,80	10
	Duvar fişi	PKX16W423	45,20	8
Sistem Adaptörleri				
3x16A CEE17 / 2P+T Schuko Adaptör	PKZA203	125,50	10	
4x16A, trifaze, 3P + T, IP67 Vidalı bağlantı				
Priz grubu	Uzatma prizi	PKF16M734	70,00	10
	Eğik makina prizi	PKF16F734	59,70	10
	Düz makina prizi	PKF16G734	59,70	10
	Duvar prizi	PKF16W734	85,80	10
Fiş grubu	Düz fiş	PKE16M734	44,50	10
	Eğik fiş	81758	56,00	10
	Duvar fişi	83558	83,80	4
	Eğik makina fişi	83858	50,40	10
Hızlı bağlantı				
Priz grubu	Uzatma prizi	PKY16M734	70,00	10
	Düz makina prizi	PKY16G734	65,40	10
Fiş grubu	Düz fiş	PKX16M734	48,90	10
4x16A, trifaze, 3P + T, IP67 Vidalı bağlantı				
Priz grubu	Uzatma prizi	PKF16M434	50,30	10
	Eğik makina prizi	PKF16F434	30,80	10
	Düz makina prizi	PKF16G434	47,40	10
	Duvar prizi	PKF16W434	68,80	8
Fiş grubu	Düz fiş	PKE16M434	35,20	10
	Eğik fiş	81708	42,00	10
	Duvar fişi	PKE16W434	44,30	8
	Eğik makina fişi	81808	45,00	10
	Düz makina fişi	81833	61,80	10
Hızlı bağlantı				
Priz grubu	Uzatma prizi	PKY16M434	55,20	10
	Eğik makina prizi	PKY16F434	52,00	10
	Düz makina prizi	PKY16G434	52,00	10
	Duvar prizi	PKY16W434	75,50	8
	Fiş grubu	Düz fiş	PKX16M434	39,20
	Duvar fişi	PKX16W434	49,90	8

Sanayi Tipi Fiş-Prizler

CEE17 Norm Fiş-Priz Serisi

PratiKa Serisi

Life Is On

Schneider
Electric

5 Kasım 2018

Açıklama	Referans	Fiyat (TL)	Minimum sip. adedi	
5x16A, trifaze, 3P +N + T, IP67 Vidalı bağlantı				
Priz grubu	Uzatma prizi	PKF16M735	68,80	80
	Eğik makina prizi	PKF16F735	62,40	10
	Düz makina prizi	PKF16G735	43,80	10
Fiş grubu	Düvar prizi	PKF16W735	92,30	6
	Düz fiş	PKE16M735	56,20	10
	Eğik fiş	81759	59,00	10
	Düvar fişi	83559	116,30	2
	Eğik makina fişi	83859	57,80	4
Hızlı bağlantı				
Priz grubu	Uzatma prizi	PKY16M735	75,50	8
	Eğik makina prizi	PKY16F735	68,40	10
	Düz makina prizi	PKY16G735	68,40	10
Fiş grubu	Düz fiş	PKX16M735	62,30	10
5x16A, trifaze, 3P +N + T, IP44 Vidalı bağlantı				
Priz grubu	Uzatma prizi	PKF16M435	57,40	10
	Eğik makina prizi	PKF16F435	49,50	10
	Düz makina prizi	PKF16G435	49,50	10
	Düvar prizi	PKF16W435	58,30	6
Fiş grubu	Düz fiş	PKE16M435	40,90	10
	Eğik fiş	81709	47,90	10
	Düvar fişi	PKE16W435	51,40	6
	Eğik makina fişi	81809	53,00	4
	Düz makina fişi	81834	65,90	10
Hızlı bağlantı				
Priz grubu	Uzatma prizi	PKY16M435	66,40	10
	Eğik makina prizi	PKY16F435	57,00	10
	Düz makina prizi	PKY16G435	57,00	10
	Düvar prizi	PKY16W435	81,00	6
Fiş grubu	Düz fiş	PKX16M435	42,20	10
	Düvar fişi	PKX16W435	68,00	6
3x32A, monofaze, 2P + T, IP67 Vidalı bağlantı				
Priz grubu	Uzatma prizi	PKF32M723	69,50	6
	Eğik makina prizi	PKF32F723	61,00	8
	Düz makina prizi	PKF32G723	61,00	6
	Düvar prizi	PKF32W723	102,30	5
Fiş grubu	Düz fiş	PKE32M723	55,90	6
	Eğik fiş	81766	84,90	6
	Düvar fişi	83566	115,00	2
	Eğik makina fişi	83866	70,00	4
Hızlı bağlantı				
Priz grubu	Uzatma prizi	PKY32M723	81,00	6
	Eğik makina prizi	PKY32F723	70,00	8
	Düz makina prizi	PKY32G723	70,00	6
Fiş grubu	Düz fiş	PKX32M723	69,00	6
3x32A, monofaze, 2P + T, IP44 Vidalı bağlantı				
Priz grubu	Uzatma prizi	PKF32M423	55,90	10
	Eğik makina prizi	PKF32F423	48,90	8
	Düz makina prizi	PKF32G423	48,90	10
	Düvar prizi	PKF32W423	76,20	6
Fiş grubu	Düz fiş	PKE32M423	44,20	10
	Düvar fişi	PKE32W423	59,40	6
	Eğik makina fişi	81816	60,00	4
	Düz makina fişi	81841	69,00	10
Hızlı bağlantı				
Priz grubu	Uzatma prizi	PKY32M423	66,70	6
	Eğik makina prizi	PKY32F423	62,40	8
	Düz makina prizi	PKY32G423	60,20	6
	Düvar prizi	PKY32W423	88,50	6
Fiş grubu	Düz fiş	PKX32M423	54,80	6
	Düvar fişi	PKX32W423	70,80	6
4x32A, trifaze, 3P + T, IP67 Vidalı bağlantı				
Priz grubu	Uzatma prizi	PKF32M734	69,50	6
	Eğik makina prizi	PKF32F734	67,80	8
	Düz makina prizi	PKF32G734	67,80	6
	Düvar prizi	PKF32W734	109,20	5
Fiş grubu	Düz fiş	PKE32M734	61,70	6
	Eğik fiş	81770	88,00	6
	Düvar fişi	83570	119,50	2
	Eğik makina fişi	83870	74,00	4
Hızlı bağlantı				
Priz grubu	Uzatma prizi	PKY32M734	81,00	10
	Eğik makina prizi	PKY32F734	78,40	8
	Düz makina prizi	PKY32G734	78,40	8
Fiş grubu	Düz fiş	PKX32M734	72,00	10



PKY16M435
5x16A uzatma prizi
IP44 hızlı bağlantı



PKF32M723
3x32A uzatma prizi
IP67 vidalı bağlantı



PKX32M723
3x32A düz fiş,
IP67 hızlı bağlantı



PKE32W423
3x32A duvar fişi,
IP44 vidalı bağlantı



PKY32G423
3x32A düz makina prizi,
IP44 hızlı bağlantı



PKE32M734
3x32A düz fiş,
IP67 vidalı bağlantı

Açıklama	Referans	Fiyat (TL)	Minimum sip. adedi	
4x32A, trifaze, 3P + T, IP44 Vidalı bağlantı				
Priz grubu	Uzatma prizi	PKF32M434	66,40	10
	Eğik makina prizi	PKF32F434	57,40	8
	Düz makina prizi	PKF32G434	57,40	10
	Duvar prizi	PKF32W434	85,80	6
Fiş grubu	Düz fiş	PKE32M434	47,40	10
	Duvar fişi	PKE32W434	65,00	6
	Eğik makina fişi	81820	59,00	4
	Düz makina fişi	81845	72,90	10
Hızlı bağlantı				
Priz grubu	Uzatma prizi	PKY32M434	80,30	6
	Eğik makina prizi	PKY32F434	69,70	7
	Düz makina prizi	PKY32G434	98,80	6
	Duvar prizi	PKY32W434	98,80	6
Fiş grubu	Düz fiş	PKX32M434	63,50	6
	Duvar fişi	PKX32W434	82,00	6
5x32A, trifaze, 3P + N + T, IP67 Vidalı bağlantı				
Priz grubu	Uzatma prizi	PKF32M735	80,30	6
	Eğik makina prizi	PKF32F735	74,80	7
	Düz makina prizi	PKF32G735	74,80	6
	Duvar prizi	PKF32W735	110,50	5
Fiş grubu	Düz fiş	PKE32M735	66,70	6
	Eğik fiş	81771	97,50	6
	Duvar fişi	83571	151,90	2
	Eğik makina fişi	83871	75,30	4
Hızlı bağlantı				
Priz grubu	Uzatma prizi	PKY32M735	102,90	8
	Eğik makina prizi	PKY32F735	90,80	7
	Düz makina prizi	PKY32G735	90,80	8
Fiş grubu	Düz fiş	PKX32M735	95,20	10
5x32A, trifaze, 3P + N + T, IP44 Vidalı bağlantı				
Priz grubu	Uzatma prizi	PKF32M435	71,40	8
	Eğik makina prizi	PKF32F435	65,90	7
	Düz makina priz	PKF32G435	65,90	6
	Duvar prizi	PKF32W435	88,00	6
Fiş grubu	Düz fiş	PKE32M435	56,50	10
	Duvar fişi	PKE32W435	70,80	6
	Eğik makina fişi	81821	68,20	4
	Düz makina fişi	81846	77,40	10
Hızlı bağlantı				
Priz grubu	Uzatma prizi	PKY32M435	86,20	8
	Eğik makina prizi	PKY32F435	71,80	7
	Düz makina prizi	PKY32G435	79,00	8
	Duvar prizi	PKY32W435	102,30	6
Fiş grubu	Düz fiş	PKX32M435	67,90	10
	Duvar fişi	PKX32W435	84,50	6
3x63A, monofaze, 2P + T, vidalı bağlantı, IP67				
Priz grubu	Uzatma prizi	81478	279,40	1
	Eğik makina prizi	81278	247,50	1
	Düz makina prizi	81178	329,90	1
Fiş grubu	Düz fiş	81378	219,20	1
	Duvar fişi	81578	417,30	1
	Düz makina fişi	81878	149,00	1
3x63A, monofaze, 2P + T, vidalı bağlantı, IP44				
Priz grubu	Uzatma prizi	81428	229,90	1
	Eğik makina prizi	81228	198,90	1
Fiş grubu	Düz fiş	81328	185,30	1
	Düz makina fişi	81528	125,00	1
4x63A, trifaze, 3P + T, vidalı bağlantı, IP67				
Priz grubu	Uzatma prizi	81482	272,30	1
	Eğik makina prizi	81282	240,20	1
	Duvar prizi	81182	343,00	1
	Düz fiş	81382	204,30	1
Fiş grubu	Duvar fişi	81582	387,50	1
	Düz makina fişi	81882	278,20	1



PKY32M434
4x32A uzatma prizi,
IP44 hızlı bağlantı



PKY32F435
5x32A eğik makina prizi,
IP44 hızlı bağlantı



81378
3x63A düz fiş,
IP67 vidalı bağlantı



81328
3x63A düz fiş,
IP44 vidalı bağlantı

Sanayi Tipi Fiş-Prizler

CEE17 Norm Fiş-Priz Serisi

PratiKa Serisi

Life Is On

Schneider
Electric

5 Kasım 2018

Tanım	Referans	Fiyat (TL)	Minimum sipariş adedi	
4x63A, trifaze, 3P + T, vidalı bağlantı, IP44				
Priz grubu	Uzatma Prizi	81432	258,90	1
	Eğik makina prizi	81232	214,70	1
	Duvar Prizi	81132	302,80	1
Fiş grubu	Düz Fiş	81332	194,30	1
	Düz makina Fişi	81532	204,70	1
5x63A, trifaze, 3P + N + T, vidalı bağlantı, IP67				
Priz grubu	Uzatma Prizi	81483	343,00	1
	Eğik makina Prizi	81283	287,20	1
	Duvar Prizi	81183	369,80	1
Fiş grubu	Düz Fiş	81383	253,40	1
	Duvar Fişi	81583	443,40	1
	Düz makina Fişi	81883	337,30	1
5x63A, trifaze, 3P + N + T, vidalı bağlantı, IP44				
Priz grubu	Uzatma Prizi	81433	358,30	1
	Eğik makina Prizi	81233	280,00	1
	Duvar Prizi	81133	335,50	1
Fiş grubu	Düz makina Fişi	81533	277,90	1
	Düz Fiş	81333	220,90	1
4x125A, trifaze, 3P + T, vidalı bağlantı, IP67				
Priz grubu	Uzatma Prizi	81494	557,00	1
	Eğik makina prizi	81294	296,40	1
	Duvar Prizi	81194	686,50	1
Fiş grubu	Düz Fiş	81394	504,90	1
	Duvar Fişi	81594	566,00	1
	Düz makina Fişi	81894	316,80	1
5x125A, trifaze, 3P + N + T, vidalı bağlantı, IP67				
Priz grubu	Uzatma Prizi	81495	595,40	1
	Eğik makina prizi	81295	379,90	1
	Duvar Prizi	81195	735,70	1
Fiş grubu	Düz Fiş	81395	579,30	1
	Duvar Fişi	81595	605,90	1
	Düz makina Fişi	81895	504,90	1



81382
4x63A düz fiş,
IP67 vidalı bağlantı



81383
5x63A düz fiş,
IP67 vidalı bağlantı



82031
Makina prizi, 3x16 monofaze
IP44



PKB63T534
Makina prizi, 4x32 trifaze
IP65



83097
Duvar prizi, 5x32 trifaze
IP65



PKZM409
3 priz çıkışlı, IP67



PKE32M7C4
Düz fiş, IP67

Açıklama	Bağlantı tipi	Referans	Fiyat (TL)	Minimum sip. adedi	
İçten kilitleli prizler					
3 x 16, monofaze, 2P+T					
	Makina prizi	IP44	82031	325,00	1
	Makina prizi	IP65	82081	386,70	1
	Duvar prizi	IP44	83031	389,50	1
4 x 16, trifaze, 3P+T					
	Makina prizi	IP44	82035	364,50	1
	Makina prizi	IP65	82085	488,90	1
	Duvar prizi	IP44	83085	435,70	1
5 x 16, trifaze, 3P+N+T					
	Makina prizi	IP44	82036	410,90	1
	Makina prizi	IP65	82086	464,30	1
	Duvar prizi	IP44	83036	493,50	1
3 x 32, monofaze, 2P+T					
	Makina prizi	IP44	82042	383,20	1
	Makina prizi	IP65	82092	503,20	1
	Duvar prizi	IP44	83042	459,30	1
4 x 32, trifaze, 3P+T					
	Makina prizi	IP44	82046	438,40	1
	Makina prizi	IP65	82096	553,70	1
	Duvar prizi	IP44	83046	526,20	1
5 x 32, trifaze, 3P+N+T					
	Makina prizi	IP44	82047	488,90	1
	Makina prizi	IP65	82097	622,90	1
	Duvar prizi	IP44	83047	588,20	1
3 x 63, monofaze, 2P+T					
	Makina prizi	P65	PKB63T523	1.730,40	1
	Duvar prizi	IP65	PKB63P523	1.866,20	1
4 x 63, trifaze, 3P+T					
	Makina prizi	P65	PKB63T534	1.866,20	1
	Duvar prizi	IP65	PKB63P534	2.101,30	1
5 x 63, trifaze, 3P+N+T					
	Makina prizi	P65	PKB63T535	2.241,00	1
	Duvar prizi	IP65	PKB63P535	2.335,30	1
Multi PratiKa çoklu adaptörler (LED'li)					
3 priz çıkışlı, IP44	3x16A	3 x (3x16A)	PKZM409	367,80	1
Konteyner çözümleri					
3x32, trifaze, 3P + E, IP44, vidalı bağlantı					
Fiş grubu	Düz fiş		PKE32M7C4	120,50	1
	Makina fişi		83899	123,90	1
Priz grubu	Uzatma prizi		PKF32M7C4	160,40	1
	Duvar prizi		81199	191,30	1





Sanayi Tipi Fiş-Prizler

Çok Kontaklı Fiş-Priz Serisi

Life Is On

Schneider
Electric

5 Kasım 2018

Açıklama	Referans	Fiyat (TL)	Minimum sip. adedi
5 kontaklı fiş-prizler 4P + PE 220-240 V 10A			
 TEB16PS16	Komple fiş, rakorsuz	TEX05WP10	45,20 50
	Komple uzatma prizi, rakorsuz	TEY05WS10	46,00 50
	Komple makina prizi	TEY05PS10	46,20 50
	Komple yatay makina prizi	TEY05AS10	47,90 50
	Priz çekirdek	TEI05WS10	26,50 100
	Fiş çekirdek	TEI05WP10	25,20 100
	Alüminyum fiş gövde, rakorsuz	TEB05WP10	20,70 80
	Alüminyum uzatma priz gövde, rakorsuz	TEB05WS10	24,30 50
	Alüminyum makina priz gövde	TEB05PS10	21,40 50
	Alüminyum yatay makina priz gövde	TEB05AS10	23,20 50
10 kontaklı fiş-prizler 10P + PE 380-415 V 16A			
 TEY10WS16	Komple fiş, rakorsuz	TEX10WP16	69,20 42
	Komple makina fişi	TEX10PP16	89,30 20
	Komple uzatma prizi, rakorsuz	TEY10WS16	98,00 15
	Komple mandalsız uzatma prizi	TEY10US16	69,90 15
	Komple makina prizi	TEY10PS16	83,80 20
	Duvar prizi, rakorsuz	TEY10MS16	177,80 8
	Priz çekirdek	TEI10WS16	48,90 20
	Fiş çekirdek	TEI10WP16	43,70 20
	Alüminyum fiş gövde, rakorsuz	TEB10WP16	36,20 20
	Alüminyum uzatma priz gövde, rakorsuz	TEB10WS16	69,90 15
	Alüminyum makina priz gövde	TEB10PS16	62,30 20
	Taban, rakorsuz	TE26252	92,30 18
	16'lık 10 kontaklı çoklu rakor (metal)	3298-531-0000	21,70 -
16 kontaklı fiş-prizler 16P + PE 380-415 V 16A			
 TEY10WS16	Komple fiş, rakorsuz	TEX16WP16	79,90 10
	Komple makina fişi	TEX16PP16	99,80 20
	Komple uzatma prizi, rakorsuz	TEY16WS16	119,70 10
	Komple mandalsız uzatma prizi	TEY16US16	84,80 15
	Komple makina prizi	TEY16PS16	96,70 36
	Duvar prizi, rakorsuz	TEY16MS16	181,90 7
	Priz çekirdek	TEI16WS16	56,90 20
	Fiş çekirdek	TEI16WP16	51,30 20
	Alüminyum fiş gövde, rakorsuz	TEB16WP16	44,20 10
	Alüminyum uzatma priz gövde, rakorsuz	TEB16WS16	80,40 10
	Alüminyum makina priz gövde	TEB16PS16	65,40 15
	Taban, rakorsuz	TE26253	94,90 16
	21'lik 16,24,32 kontaklı çoklu rakor (metal)	3298-532-0000	27,30 -
 TEY16PS16			
 TEY24MS16			
24 kontaklı fiş-prizler 24P + PE 380-415 V 16A			
	Komple fiş, rakorsuz	TEX24WP16	96,70 28
	Komple makina fişi	TEX24PP16	113,40 20
	Komple uzatma prizi, rakorsuz	TEY24WS16	147,80 8
	Komple mandalsız uzatma prizi	TEY24US16	101,80 15
	Komple makina prizi	TEY24PS16	119,70 15
	Duvar prizi, rakorsuz	TEY24MS16	229,80 13
	Priz çekirdek	TEI24WS16	72,20 20
	Fiş çekirdek	TEI24WP16	69,20 20
	Alüminyum fiş gövde, rakorsuz	TEB24WP16	49,40 10
	Alüminyum uzatma priz gövde, rakorsuz	TEB24WS16	89,80 8
	Alüminyum makina priz gövde	TEB24PS16	71,80 15
	Taban, rakorsuz	TE26254	97,90 12
	21'lik 16,24,32 kontaklı çoklu rakor (metal)	3298-532-0000	27,30 -























Sanayi Tipi Fiş-Prizler

Çok Kontaklı Fiş-Priz Serisi

Life Is On

Schneider
Electric

5 Kasım 2018

Açıklama	Referans	Fiyat (TL)	Minimum sip. adedi
32 kontaklı fiş-prizler 32P + PE 380-415 V 16A			
 Komple fiş, rakorsuz (çift mandallı kilitleme, yandan rakor girişi)	TEX32WP16-00	156,80	6
 Komple fiş, rakorsuz (çift mandallı kilitleme, üstten rakor girişi)	TEX32WP16-01	142,80	6
 Komple fiş, rakorsuz (tek mandallı kilitleme, yandan rakor girişi)	TEX32WP16-10	142,80	6
 Komple fiş, rakorsuz (tek mandallı kilitleme, üstten rakor girişi)	TEX32WP16-11	142,80	6
 Komple makina fişi (çift mandallı kilitleme)	TEX32PP16-00	148,80	6
 Komple makina fişi (tek mandallı kilitleme)	TEX32PP16-10	148,80	6
 Komple uzatma prizi, rakorsuz (çift mandallı kilitleme)	TEY32WS16-01	195,50	6
 Komple mandalsız uzatma prizi (çift mandallı kilitleme, yandan girişi)	TEY32US16-00	146,20	5
 Komple mandalsız uzatma prizi (çift mandallı kilitleme, üstten girişi)	TEY32US16-01	146,20	5
 Komple mandalsız uzatma prizi (tek mandallı kilitleme, yandan girişi)	TEY32US16-10	154,40	5
 Komple mandalsız uzatma prizi (tek mandallı kilitleme, üstten girişi)	TEY32US16-11	154,40	5
 Komple makina prizi (çift mandallı kilitleme)	TEY32PS16-00	168,00	10
Komple makina prizi (tek mandallı kilitleme)	TEY32PS16-10	168,00	9
Duvar prizi, rakorsuz (çift mandallı kilitleme)	TEY32MS16-00	382,20	4
Duvar prizi, rakorsuz (tek mandallı kilitleme)	TEY32MS16-10	382,20	4
Priz çekirdek	TEI16WS16	56,90	20
Fiş çekirdek	TEI16WP16	51,30	20
Alüminyum fiş gövde, rakorsuz (çift mandallı kilitleme, yandan rakor girişi)	TEB32WP16-00	83,80	6
Alüminyum fiş gövde, rakorsuz (çift mandallı kilitleme, üstten rakor girişi)	TEB32WP16-01	83,80	6
Alüminyum fiş gövde, rakorsuz (tek mandallı kilitleme, yandan rakor girişi)	TEB32WP16-10	72,50	6
Alüminyum fiş gövde, rakorsuz (tek mandallı kilitleme, üstten rakor girişi)	TEB32WP16-11	72,50	6
Alüminyum uzatma priz gövde, rakorsuz (çift mandallı kilitleme)	TEB32WS16-01	107,90	5
Alüminyum makina priz gövde (çift mandallı kilitleme)	TEB32PS16-00	93,70	10
Alüminyum makina priz gövde (tek mandallı kilitleme)	TEB32PS16-10	81,70	9
Taban, rakorsuz	TE26255	145,00	5
21lik 16,24,32 kontaklı çoklu rakor (metal)	3298-532-0000	27,30	-
48 kontaklı fiş-prizler 48P + PE 380-415 V 16A			
Komple fiş, rakorsuz (çift mandallı kilitleme, yandan rakor girişi)	TEX48WP16-00	204,70	4
 Komple fiş, rakorsuz (çift mandallı kilitleme, üstten rakor girişi)	TEX48WP16-01	204,70	4
 Komple fiş, rakorsuz (tek mandallı kilitleme, yandan rakor girişi)	TEX48WP16-10	204,70	4
 Komple fiş, rakorsuz (tek mandallı kilitleme, üstten rakor girişi)	TEX48WP16-11	204,70	4
 Komple makina fişi (çift mandallı kilitleme)	TEX48PP16-00	174,80	4
 Komple makina fişi (tek mandallı kilitleme)	TEX48PP16-10	174,80	4
 Komple uzatma prizi, rakorsuz (çift mandallı kilitleme)	TEY48WS16-01	225,40	4
 Komple mandalsız uzatma prizi (çift mandallı kilitleme, yandan girişi)	TEY48US16-00	180,90	4
 Komple mandalsız uzatma prizi (çift mandallı kilitleme, üstten girişi)	TEY48US16-01	180,90	4
 Komple mandalsız uzatma prizi (tek mandallı kilitleme, yandan girişi)	TEY48US16-10	188,50	4
 Komple mandalsız uzatma prizi (tek mandallı kilitleme, üstten girişi)	TEY48US16-11	188,50	4
 Komple makina prizi (çift mandallı kilitleme)	TEY48PS16-00	212,30	18
Komple makina prizi (tek mandallı kilitleme)	TEY48PS16-10	212,30	9
Duvar prizi, rakorsuz (çift mandallı kilitleme)	TEY48MS16-00	405,30	3
Duvar prizi, rakorsuz (tek mandallı kilitleme)	TEY48MS16-10	405,30	3
Priz çekirdek	TEI24WS16	72,20	20
Fiş çekirdek	TEI24WP16	69,20	20
Alüminyum fiş gövde, rakorsuz (çift mandallı kilitleme, yandan rakor girişi)	TEB48WP16-00	73,90	4
Alüminyum fiş gövde, rakorsuz (çift mandallı kilitleme, üstten rakor girişi)	TEB48WP16-01	73,90	4
Alüminyum fiş gövde, rakorsuz (tek mandallı kilitleme, yandan rakor girişi)	TEB48WP16-10	73,30	4
Alüminyum fiş gövde, rakorsuz (tek mandallı kilitleme, üstten rakor girişi)	TEB48WP16-11	73,30	4
Alüminyum uzatma priz gövde, rakorsuz (çift mandallı kilitleme)	TEB48WS16-01	123,80	10
Alüminyum makina priz gövde (çift mandallı kilitleme)	TEB48PS16-00	114,30	9
Alüminyum makina priz gövde (tek mandallı kilitleme)	TEB48PS16-10	108,40	4
Taban, rakorsuz	TE26256	165,80	4
29luk 48 kontaklı çoklu rakor (metal)	3298-533-0000	71,80	-

(1) 32 ve 48 kontaklı gövdelerde 2'şer adet 16'lık veya 24'lük çekirdek kullanmak gerekmektedir.

Pragma

Modüler Dağıtım Kutuları ve Aksesuarları

Halogen free - IP40

Life Is On

Schneider
Electric

5 Kasım 2018

Tanım	Nominal Akım In	Referans	Fiyat (TL)	Minimum sip. adedi	Koli adedi
-------	-----------------	----------	------------	--------------------	------------

Sıvaüstü Dağıtım Kutuları, Halogen Free (HF)



Sigorta kutuları

Gövde

13 otomatik sigorta kapasiteli (1 sıra, 13 modül)	63 A	PRA20113	348,80	1	20
26 otomatik sigorta kapasiteli (2 sıra, 13 modül)	63 A	PRA20213	401,70	1	18
39 otomatik sigorta kapasiteli (3 sıra, 13 modül)	90 A	PRA20313	525,80	1	10
52 otomatik sigorta kapasiteli (4 sıra, 13 modül)	90 A	PRA20413	584,80	1	8
18 otomatik sigorta kapasiteli (1 sıra, 18 modül)	90 A	PRA20118	437,00	1	5
36 otomatik sigorta kapasiteli (2 sıra, 18 modül)	90 A	PRA20218	543,50	1	5
54 otomatik sigorta kapasiteli (3 sıra, 18 modül)	125 A	PRA20318	590,70	1	4
72 otomatik sigorta kapasiteli (4 sıra, 18 modül)	125 A	PRA20418	1.157,50	1	8
24 otomatik sigorta kapasiteli (1 sıra, 24 modül)	125 A	PRA20124	1.133,70	1	5
48 otomatik sigorta kapasiteli (2 sıra, 24 modül)	125 A	PRA20224	1.369,90	1	5
72 otomatik sigorta kapasiteli (3 sıra, 24 modül)	160 A	PRA20324	1.599,80	1	4
96 otomatik sigorta kapasiteli (4 sıra, 24 modül)	160 A	PRA20424	1.901,20	1	8
120 otomatik sigorta kapasiteli (5 sıra, 24 modül)	160 A	PRA20524	2.119,40	1	5
144 otomatik sigorta kapasiteli (6 sıra, 24 modül)	160 A	PRA20624	2.296,70	1	5

Sıvaaltı Dağıtım Kutuları, Halogen Free (HF)



Gövde

13 otomatik sigorta kapasiteli (1 sıra, 13 modül)	63 A	PRA25113	413,50	1	15
26 otomatik sigorta kapasiteli (2 sıra, 13 modül)	63 A	PRA25213	472,50	1	12
39 otomatik sigorta kapasiteli (3 sıra, 13 modül)	90 A	PRA25313	620,50	1	10
52 otomatik sigorta kapasiteli (4 sıra, 13 modül)	90 A	PRA25413	832,70	1	8
18 otomatik sigorta kapasiteli (1 sıra, 18 modül)	90 A	PRA25118	531,50	1	5
36 otomatik sigorta kapasiteli (2 sıra, 18 modül)	90 A	PRA25218	632,20	1	5
54 otomatik sigorta kapasiteli (3 sıra, 18 modül)	125 A	PRA25318	720,70	1	4
72 otomatik sigorta kapasiteli (4 sıra, 18 modül)	125 A	PRA25418	1.157,50	1	12
24 otomatik sigorta kapasiteli (1 sıra, 24 modül)	125 A	PRA25124	1.133,70	1	10
48 otomatik sigorta kapasiteli (2 sıra, 24 modül)	125 A	PRA25224	1.369,90	1	8
72 otomatik sigorta kapasiteli (3 sıra, 24 modül)	160 A	PRA25324	1.599,80	1	5
96 otomatik sigorta kapasiteli (4 sıra, 24 modül)	160 A	PRA25424	1.901,20	1	5
120 otomatik sigorta kapasiteli (5 sıra, 24 modül)	160 A	PRA25524	2.119,40	1	4
144 otomatik sigorta kapasiteli (6 sıra, 24 modül)	160 A	PRA25624	2.296,70	1	

Tanım	Referans	Fiyat (TL)	Referans	Fiyat (TL)	Minimum sip. adedi	Koli adedi
-------	----------	------------	----------	------------	--------------------	------------

Kapak

Boyutlar	Opak Kapak	Fiyat (TL)	Şeffaf Kapak	Fiyat (TL)	Minimum sip. adedi	Koli adedi
13 otomatik sigorta kapasiteli (1 sıra, 13 modül)	PRA16113	100,70	PRA15113	130,30	1	15
26 otomatik sigorta kapasiteli (2 sıra, 13 modül)	PRA16213	159,80	PRA15213	213,00	1	12
39 otomatik sigorta kapasiteli (3 sıra, 13 modül)	PRA16313	177,30	PRA15313	159,80	1	10
52 otomatik sigorta kapasiteli (4 sıra, 13 modül)	PRA16413	224,90	PRA15413	224,90	1	8
18 otomatik sigorta kapasiteli (1 sıra, 18 modül)	PRA16118	112,70	PRA15118	148,20	1	5
36 otomatik sigorta kapasiteli (2 sıra, 18 modül)	PRA16218	177,30	PRA15218	148,20	1	5
54 otomatik sigorta kapasiteli (3 sıra, 18 modül)	PRA16318	200,90	PRA15318	159,80	1	4
72 otomatik sigorta kapasiteli (4 sıra, 18 modül)	PRA16418	236,50	PRA15418	265,90	1	12
24 otomatik sigorta kapasiteli (1 sıra, 24 modül)	PRA16124	372,40	PRA15124	714,50	1	10
48 otomatik sigorta kapasiteli (2 sıra, 24 modül)	PRA16224	1.116,40	PRA15224	809,20	1	8
72 otomatik sigorta kapasiteli (3 sıra, 24 modül)	PRA16324	608,20	PRA15324	950,80	1	5
96 otomatik sigorta kapasiteli (4 sıra, 24 modül)	PRA16424	667,50	PRA15424	1.080,70	1	5
120 otomatik sigorta kapasiteli (5 sıra, 24 modül)	PRA16524	767,80	PRA15524	1.222,20	1	4
144 otomatik sigorta kapasiteli (6 sıra, 24 modül)	PRA16624	838,50	PRA15624	1.346,30	1	

*Aryüz ve aksesuarlar için 444 30 30 Müşteri Destek Merkezi ile iletişime geçiniz.

Mini Pragma

Modüler Sigorta Kutuları ve Aksesuarları

Halogen free - IP40

Life Is On

Schneider
Electric

5 Kasım 2018

Tanım	Boyutlar (mm) G x Y x D	Referans	Fiyat (TL)	Minimum sip. adedi	Koli adedi
-------	----------------------------	----------	---------------	-----------------------	---------------

Sıvaüstü Dağıtım Kutuları, Halogen Free (HF)

Dumanlı şeffaf kapaklı

4 otomatik sigorta kapasiteli	124x198x95	MIP10104T	64,40	1	20
6 otomatik sigorta kapasiteli	160x198x95	MIP10106T	69,90	1	18
8 otomatik sigorta kapasiteli	196x228x102	MIP10108T	77,70	1	10
12 otomatik sigorta kapasiteli	268x228x102	MIP10112T	106,30	1	8
18 otomatik sigorta kapasiteli	376x228x102	MIP10118T	147,50	1	5
24 otomatik sigorta kapasiteli, 2 sıralı	268x353x102	MIP10212T	187,40	1	5
36 otomatik sigorta kapasiteli, 3 sıralı	268x478x102	MIP10312T	267,20	1	4

Beyaz opak kapaklı

4 otomatik sigorta kapasiteli	124x198x95	MIP10104	64,40	1	20
6 otomatik sigorta kapasiteli	160x198x95	MIP10106	69,90	1	18
8 otomatik sigorta kapasiteli	196x228x102	MIP10108	77,70	1	10
12 otomatik sigorta kapasiteli	268x228x102	MIP10112	106,30	1	8
18 otomatik sigorta kapasiteli	376x228x102	MIP10118	147,50	1	5
24 otomatik sigorta kapasiteli, 2 sıralı	268x353x102	MIP10212	203,90	1	5
36 otomatik sigorta kapasiteli, 3 sıralı	268x478x102	MIP10312	267,20	1	4

Sıvaaltı Dağıtım Kutuları, Halogen Free (HF)

Dumanlı şeffaf kapaklı

4 otomatik sigorta kapasiteli	150 x 252 x 97	MIP20104T	64,40	1	15
6 otomatik sigorta kapasiteli	186 x 252 x 97	MIP20106T	69,90	1	12
8 otomatik sigorta kapasiteli	222 x 252 x 97	MIP20108T	77,70	1	10
12 otomatik sigorta kapasiteli	294 x 252 x 97	MIP20112T	106,30	1	8
18 otomatik sigorta kapasiteli	402 x 252 x 99	MIP20118T	147,50	1	5
24 otomatik sigorta kapasiteli, 2 sıralı	294 x 377 x 98	MIP20212T	187,40	1	5
36 otomatik sigorta kapasiteli, 3 sıralı	294 x 502 x 98	MIP20312T	245,50	1	4

Beyaz opak kapaklı

4 otomatik sigorta kapasiteli	150 x 252 x 97	MIP20104	64,40	1	15
6 otomatik sigorta kapasiteli	186 x 252 x 97	MIP20106	69,90	1	12
8 otomatik sigorta kapasiteli	222 x 252 x 97	MIP20108	77,70	1	10
12 otomatik sigorta kapasiteli	294 x 252 x 97	MIP20112	106,30	1	8
18 otomatik sigorta kapasiteli	402 x 252 x 99	MIP20118	147,50	1	5
24 otomatik sigorta kapasiteli, 2 sıralı	294 x 377 x 98	MIP20212	187,40	1	5
36 otomatik sigorta kapasiteli, 3 sıralı	294 x 502 x 98	MIP20312	245,50	1	4

Tanım	Ürün Özelliği	Referans	Fiyat (TL)	Minimum sip. adedi	Koli adedi
-------	---------------	----------	---------------	-----------------------	---------------

Aksesuarlar

Acil durum lambası		MIP99050	134,80	1	
Terminal blok desteği (2li paket) - kesilebilir	18 modül	MIP99036	28,30	1	
Terminal bloğu	4 delikli	MIP99037	20,50	1	
	8 delikli	MIP99038	20,50	1	
	16 delikli	MIP99039	34,70	1	
	20 delikli	MIP99040	36,00	1	
Toprak terminal bloğu	15 delikli	13409	75,80	1	
	24 delikli	13410	91,90	1	
Terminal bloğu yalıtkan kapaklı (1 kırmızı +1 mavi)	7 delikli	R9H13411	61,00	1	
Bölünebilir boşluk kapakları (10'lu paket)	5 modül	13387	22,00	1	
Alçıpan duvar sıvaaltı montaj kit		MIP99047	30,70	1	
Kilit		MIP99046	207,20	1	
Sembol plakası	standart	13735	51,00	1	
	özel	13736	48,20	1	

Tanım	Boyutlar (mm) G x Y x D	Referans	Fiyat (TL)	Minimum sip. adedi	Koli adedi
-------	----------------------------	----------	---------------	-----------------------	---------------

Micro Pragma

2 modül, (1+1) sigorta kutusu	51 x 130 x 60	10205	19,80	1	
-------------------------------	---------------	-------	-------	---	--

Not: Bu sayfadaki sigorta kutuları tek referans sistemine göre seçilir, arka taban ve ön yüz beraber gelir. Nötr ve topraklama baraları opsiyoneldir.



MIP99050



MIP99037



13409



13411



10205

Easy9

Sigorta Kutuları ve Aksesuarları

Halogen free - IP40

Life Is On

Schneider
Electric

5 Kasım 2018

Tanım	Boyutlar (mm) G x Y x D	Referans	Fiyat (TL)	Minimum sip. adedi	Koli adedi
-------	----------------------------	----------	---------------	-----------------------	---------------

Sıvaüstü Dağıtım Kutuları, Halogen Free (HF)

Şeffaf kapaklı

8 otomatik sigorta kapasiteli	196x228x102	EZ9E108SOS	34,40	1	10
12 otomatik sigorta kapasiteli	268x228x102	EZ9E112SOS	45,00	1	8
18 otomatik sigorta kapasiteli	376x228x102	EZ9E118SOS	73,30	1	5
24 otomatik sigorta kapasiteli, 2 sıralı	268x353x102	EZ9E212SOS	83,40	1	5
36 otomatik sigorta kapasiteli, 3 sıralı	268x478x102	EZ9E312SOS	111,20	1	4

Beyaz opak kapaklı

8 otomatik sigorta kapasiteli	196x228x102	EZ9E108POS	34,40	1	10
12 otomatik sigorta kapasiteli	268x228x102	EZ9E112POS	45,00	1	8
18 otomatik sigorta kapasiteli	376x228x102	EZ9E118POS	73,30	1	5
24 otomatik sigorta kapasiteli, 2 sıralı	268x353x102	EZ9E212POS	83,40	1	5
36 otomatik sigorta kapasiteli, 3 sıralı	268x478x102	EZ9E312POS	111,20	1	4

Sıvaaltı Dağıtım Kutuları, Halogen Free (HF)

Şeffaf kapaklı

8 otomatik sigorta kapasiteli	222 x 252 x 97	EZ9E108SOF	34,40	1	10
12 otomatik sigorta kapasiteli	294 x 252 x 97	EZ9E112SOF	45,00	1	8
18 otomatik sigorta kapasiteli	402 x 252 x 99	EZ9E118SOF	73,30	1	5
24 otomatik sigorta kapasiteli, 2 sıralı	294 x 377 x 98	EZ9E212SOF	83,40	1	5
36 otomatik sigorta kapasiteli, 3 sıralı	294 x 502 x 98	EZ9E312SOF	111,20	1	4

Beyaz opak kapaklı

8 otomatik sigorta kapasiteli	222 x 252 x 97	EZ9E108POF	34,40	1	10
12 otomatik sigorta kapasiteli	294 x 252 x 97	EZ9E112POF	45,00	1	8
18 otomatik sigorta kapasiteli	402 x 252 x 99	EZ9E118POF	73,30	1	5
24 otomatik sigorta kapasiteli, 2 sıralı	294 x 377 x 98	EZ9E212POF	83,40	1	5
36 otomatik sigorta kapasiteli, 3 sıralı	294 x 502 x 98	EZ9E312POF	111,20	1	4

Tanım	Ürün Özelliği	Referans	Fiyat (TL)	Minimum sip. adedi	Koli adedi
-------	---------------	----------	---------------	-----------------------	---------------

Aksesuarlar

8 modüllü sigorta kutuları için 1 terminal bloğu	8 delikli	EZ9ETB01	7,50	1	
12 modüllü sigorta kutuları için 1 terminal bloğu	8 delikli	EZ9ETB02	8,80	1	
18 modüllü sigorta kutuları için 1 terminal bloğu	17 delikli	EZ9ETB03	11,90	1	
24 modüllü sigorta kutuları için 1 terminal bloğu	17 delikli	EZ9ETB04	13,40	1	
36 modüllü sigorta kutuları için 1 terminal bloğu	22 delikli	EZ9ETB05	16,90	1	
8 modüllü sigorta kutuları için 2 terminal bloğu	8 delikli	EZ9ETB06	11,70	1	
12 modüllü sigorta kutuları için 2 terminal bloğu	8 delikli	EZ9ETB07	13,80	1	
18 modüllü sigorta kutuları için 2 terminal bloğu	17 delikli	EZ9ETB08	21,50	1	

Not: Easy9 sigorta kutularında nötr ve topraklama baraları opsiyoneldir.



Easy9'dan eksiksiz bir seri!

Müşterilerinizin güvenliği için en iyisi.



Easy9'un eksiksiz alçak gerilim tesisat koruma ürünleri ile müşterilerinizin güvenliğini korumak sizin elinizde!

3kA Otomatik Sigortalar

3000 amper kısa devre kesme kapasitesi
1 - 4 kutuplu
2 - 63 A akım değeri
B ve C eğrileri

6kA Otomatik Sigortalar

6000 amper kısa devre kesme kapasitesi
1 - 4 kutuplu
6 - 40 A akım değeri
C eğrisi

10kA Otomatik Sigortalar

10000 amper kısa devre kesme kapasitesi
1 ve 3 kutuplu
6 - 40 A akım değeri
C eğrisi

Kaçak Akım Röleleri

2 - 4 kutuplu
30, 300 mA hassasiyet
25, 40, 63 amper akım değerleri

Parafudrlar

2 - 4 kutuplu
Maksimum deşarj kapasitesi 45 kA

Easy9 - Otomatik Sigortalar

Easy9 3 kA B ve C Eğrisi, Darbe Akım Anahtarı,
Sessiz Kontaktör

Life Is On

Schneider
Electric

5 Kasım 2018

Tip	In (A)	Referans	Fiyat (TL)	Min. Sip. Adedi
Easy9 3kA B eğrisi				
1 kutup	6	EZ9F23106	16,90	12
	10	EZ9F23110	13,70	12
	16	EZ9F23116	13,70	12
	20	EZ9F23120	13,70	12
	25	EZ9F23125	13,70	12
	32	EZ9F23132	17,50	12
	40	EZ9F23140	20,70	12
Easy9 3kA C eğrisi				
1 kutup	2	EZ9F43102	24,70	12
	4	EZ9F43104	24,70	12
	6	EZ9F43106	16,90	12
	10	EZ9F43110	13,70	12
	16	EZ9F43116	13,70	12
	20	EZ9F43120	13,70	12
	25	EZ9F43125	13,70	12
	32	EZ9F43132	17,50	12
	40	EZ9F43140	20,70	12
	50	EZ9F43150	27,40	12
	63	EZ9F43163	31,20	12
2 kutup	6	EZ9F43206	55,00	6
	10	EZ9F43210	55,00	6
	16	EZ9F43216	55,00	6
	20	EZ9F43220	55,00	6
	25	EZ9F43225	55,00	6
	32	EZ9F43232	56,70	6
	40	EZ9F43240	58,90	6
	50	EZ9F43250	77,80	6
63	EZ9F43263	84,80	6	
3 kutup	6	EZ9F43306	71,90	4
	10	EZ9F43310	66,20	4
	16	EZ9F43316	66,20	4
	20	EZ9F43320	66,20	4
	25	EZ9F43325	66,20	4
	32	EZ9F43332	74,50	4
	40	EZ9F43340	82,40	4
	50	EZ9F43350	96,30	4
63	EZ9F43363	104,80	4	
4 kutup	6	EZ9F43406	97,20	3
	10	EZ9F43410	91,20	3
	16	EZ9F43416	91,20	3
	20	EZ9F43420	91,20	3
	25	EZ9F43425	91,20	3
	32	EZ9F43432	94,20	3
	40	EZ9F43440	102,40	3
	50	EZ9F43450	135,70	3
63	EZ9F43463	144,20	3	
TL darbe akım anahtarı				
1 kutup, 16A 230 V AC	16	15508	139,00	12
CT sessiz kontaktör				
1 kutup, 2 NA 230 V AC	20	15370	116,90	12



EZ9F23116



EZ9F24116



EZ9F43216



EZ9F43316



EZ9F43416

Easy9 - Otomatik Sigortalar

Easy9 6 kA B ve C Eğrisi, Easy9 10 kA C Eğrisi

Life Is On

Schneider
Electric

5 Kasım 2018



EZ9F26116



EZ9F56116



EZ9F56216



EZ9F56316



EZ9F56416

Tip	In (A)	Referans	Fiyat (TL)	Min. Sip. Adedi
Easy9 6kA B eğrisi				
1 kutup	6	EZ9F26106	18,20	12
	10	EZ9F26110	17,00	12
	16	EZ9F26116	17,00	12
	20	EZ9F26120	17,00	12
	25	EZ9F26125	17,00	12
	32	EZ9F26132	19,70	12
	40	EZ9F26140	24,20	12
Easy9 6kA C eğrisi				
1 kutup	6	EZ9F56106	18,20	12
	10	EZ9F56110	17,00	12
	16	EZ9F56116	17,00	12
	20	EZ9F56120	17,00	12
	25	EZ9F56125	17,00	12
	32	EZ9F56132	19,70	12
	40	EZ9F56140	24,20	12
2 kutup	6	EZ9F56206	62,20	6
	10	EZ9F56210	62,20	6
	16	EZ9F56216	62,20	6
	20	EZ9F56220	62,20	6
	25	EZ9F56225	62,20	6
	32	EZ9F56232	62,20	6
	40	EZ9F56240	72,40	6
3 kutup	6	EZ9F56306	88,70	4
	10	EZ9F56310	87,20	4
	16	EZ9F56316	87,20	4
	20	EZ9F56320	87,20	4
	25	EZ9F56325	87,20	4
	32	EZ9F56332	89,80	4
	40	EZ9F56340	98,80	4
4 kutup	6	EZ9F56406	113,90	3
	10	EZ9F56410	110,70	3
	16	EZ9F56416	110,70	3
	20	EZ9F56420	110,70	3
	25	EZ9F56425	110,70	3
	32	EZ9F56432	114,00	3
	40	EZ9F56440	128,30	3
Easy9 10kA C eğrisi				
1 kutup	6	EZ9F51106	26,40	12
	10	EZ9F51110	24,80	12
	16	EZ9F51116	24,80	12
	20	EZ9F51120	24,80	12
	25	EZ9F51125	24,80	12
	32	EZ9F51132	28,40	12
	40	EZ9F51140	36,40	12
3 kutup	6	EZ9F51306	120,80	12
	10	EZ9F51310	118,90	12
	16	EZ9F51316	118,90	12
	20	EZ9F51320	118,90	12
	25	EZ9F51325	118,90	12
	32	EZ9F51332	125,40	12
	40	EZ9F51340	135,00	12



EZ9R05225

Tip	In (A)	Referans	Fiyat (TL)	Min. Sip. Adedi	
Easy9 kaçak akım koruma röleleri					
YENİ	2 kutup 30 mA	25	EZ9R05225	129,70	1
YENİ		40	EZ9R05240	134,90	1
YENİ		63	EZ9R05263	168,00	1
	2 kutup 300 mA	40	EZ9R63240	122,80	1
YENİ	4 kutup 30 mA	25	EZ9R05425	173,30	1
YENİ		40	EZ9R05440	178,70	1
YENİ		63	EZ9R05463	207,70	1
	4 kutup 300 mA	25	EZ9R63425	152,80	1
		40	EZ9R63440	160,90	1
		63	EZ9R63463	181,40	1



EZ9L33720

Tip	I _{max} [kA] 8/20 us	I _n [kA] 8/20 us	Referans	Fiyat (TL)	Min. Sip. Adedi
Easy9 Parafudrlar, Tip 2 - C Sınıfı - Sınıf II (sayaç sonrası kullanım)					
1P+N	20	10	EZ9L33620	284,40	1
3P	20	10	EZ9L33345	370,30	1
3P+N	20	10	EZ9L33720	406,80	1
3P+N	45	20	EZ9L33745	430,30	1



Ezc400N



EzcV250



EasyPact yardımcı bobin uygulaması



EZAROTE

Tip	Kesme kapasitesi Icu (kA)	Anma akımı (A)	Referans	Fiyat (TL)
Sabit termik manyetik korumalı kompakt şalter				
3 kutup, 380 V AC	30	15	EZC100H3015	340,00
	30	20	EZC100H3020	340,00
	30	25	EZC100H3025	340,00
	30	30	EZC100H3030	340,00
	30	40	EZC100H3040	340,00
	30	50	EZC100H3050	340,00
	30	60	EZC100H3060	340,00
	30	75	EZC100H3075	426,00
	30	80	EZC100H3080	426,00
	30	100	EZC100H3100	426,00
	36	125	EZC250H3125	578,00
	36	160	EZC250H3160	622,00
	36	200	EZC250H3200	850,00
	36	250	EZC250H3250	850,00
	50	320	EZC400H3320N	1.708,00
	50	400	EZC400H3400N	1.919,00
	50	500	EZC630H3500N	2.070,00
	50	600	EZC630H3600N	2.081,00
Kaçak akım korumalı sabit termik manyetik kompakt şalter				
4 kutup, 380 V AC	36	63	*EZCV250H4063	2.172,00
	36	80	*EZCV250H4080	2.299,00
	36	100	*EZCV250H4100	2.430,00
	36	125	*EZCV250H4125	2.825,00
	36	160	*EZCV250H4160	2.843,00
	36	200	*EZCV250H4200	3.202,00
	36	250	*EZCV250H4250	3.571,00

* Ayarlanabilir 0,1/0,3/0,5/1 A hassasiyet
* Ayarlanabilir 0/200/500/1000 ms zaman gecikmesi

Aksesuarlar

Tip	Besleme gerilimi (V AC)	Referans	Fiyat (TL)
AX/AL yardımcı alarm kontağı			
EZC100 serisi için		EZAUX11	183,00
EZC250 serisi için		EZEAXAL	183,00
EZC400 ve EZC630 serisi için		29450	113,00
EZCV250 serisi için		EZEALV	183,00
MX/SHT açtırma bobinleri			
EZC100 serisi için	200-277	EZASHT200AC	258,00
EZC100 serisi için	380-480	EZASHT380AC	258,00
EZC250 serisi için	200-277	EZESHT200AC	258,00
EZC250 serisi için	380-480	EZESHT400AC	258,00
EZC400 ve EZC630 serisi için	200-277	LV429387	356,00
EZC400 ve EZC630 serisi için	380-480	LV429388	356,00
EZCV250 serisi için	200-277	EZESHT200AC	258,00
EZCV250 serisi için	380-480	EZESHT400AC	258,00
Düşük gerilim bobinleri			
EZC100 serisi için	200-240	EZAUVR200AC	395,00
EZC100 serisi için	380-415	EZAUVR380AC	395,00
EZC400 ve EZC630 serisi için	200-240	LV429407	380,00
EZC400 ve EZC630 serisi için	380-415	LV429408	380,00
Kurma Kolu			
EZC100	standart	EZAROTDS	223,00
	uzatmalı	EZAROTE	323,00
EZC250	standart	EZEROTDS	249,00
	uzatmalı	EZEROTE	395,00
EZC400 ve EZC630	standart	LV432597	231,00
	uzatmalı	LV432598	350,00
EZCV250	standart	EZEROTDS	249,00
	uzatmalı	EZEROTE	395,00
DIN rayı adaptörü	EZC100	EZADINR	44,00
Kilitleme aparatı			
	EZC100	EZALOCK	46,00
	EZC250	EZELOCK	66,00
	EZC400 ve EZC630	29370	87,00
	EZCV250	EZELOCKN	48,00

NOT: Eski tip 400 ve 630 A kasalı ürünlerin tüm yardımcı donanım referansları için Müşteri Destek Merkezi'ni arayınız. 444 30 30.
*Ürün fiyat bilgisi için Müşteri Destek Merkezi'ni arayınız.



LV510337



LV563316



LV510930

Tip	Kesme kap. Icu(kA)	Anma akımı In (A)	Termik ayar Sahası Ir (A)	Referans	Fiyat (TL)
*Ayarlı termik manyetik korumalı					
3 Kutup 380V AC					
CVS100B	25	TM16D	12-16	LV510300	504,00
	25	TM25D	18-25	LV510301	504,00
	25	TM32D	23-32	LV510302	504,00
	25	TM40D	28-40	LV510303	504,00
	25	TM50D	35-50	LV510304	504,00
	25	TM63D	45-63	LV510305	504,00
	25	TM80D	56-80	LV510306	504,00
	25	TM100D	70-100	LV510307	504,00
CVS160B	25	TM125D	88-125	LV516302	615,00
	25	TM160D	112-160	LV516303	632,00
CVS250B	25	TM200D	140-200	LV525302	915,00
	25	TM250D	175-250	LV525303	915,00
CVS 100F	36	TM16D	Ara.16	LV510330	533,00
	36	TM25D	18-25	LV510331	533,00
	36	TM32D	23-32	LV510332	533,00
	36	TM40D	28-40	LV510333	533,00
	36	TM50D	35-50	LV510334	533,00
	36	TM63D	45-63	LV510335	533,00
	36	TM80D	56-80	LV510336	533,00
	36	TM100D	70-100	LV510337	533,00
CVS160F	36	TM125D	88-125	LV516332	645,00
	36	TM160D	112-160	LV516333	664,00
CVS250F	36	TM200D	140-200	LV525332	964,00
	36	TM250D	175-250	LV525333	964,00
CVS400F	36	TM320D	224-320	LV540305	2.069,00
	36	TM400D	280-400	LV540306	2.384,00
CVS630F	36	TM500D	350-500	LV563305	3.058,00
	36	TM600D	441-600	LV563306	3.471,00
	36	ETS630 (LS0I)	325-630	LV563505	3.512,00
CVS400N	50	TM320D	224-320	LV540315	2.391,00
	50	TM400D	280-400	LV540316	2.739,00
CVS630N	50	TM500D	350-500	LV563315	3.205,00
	50	TM600D	420-600	LV563316	3.901,00
	50	ETS630 (LS0I)	325-630	LV563510	4.037,00

* Manyetik koruma: 16-250 A arası için sabit, 400 A için 5-10xIn, 600 A için 4.2-8.3xIn şeklinde ayarlanabilir.

Aksesuarlar

Tip	Besleme Gerilimi (VAC)	Referans	Fiyat (TL)
Düşük Gerilim Bobini			
CVS100-630 için MN bobini	220	LV429407	380,00
CVS100-630 için MN bobini	380	LV429408	380,00
Açtırma bobinleri			
CVS100-630 için MX bobini	220	LV429387	356,00
CVS100-630 için MX bobini	380	LV429388	356,00
Yardımcı Kontaklar			
CVS100/630 için OF/SD/SDE/SDV kontak		29450	113,00
CVS100-250 TM/MA açtırma üniteleri için SDE adaptörü		LV429451	150,00
Montaj Aksesuarları			
Mandallı CVS 100/160/250 için ön yüz pano montaj çerçevesi		LV429317	110,00
Mandallı CVS 400/630 için ön yüz pano montaj çerçevesi		LV432558	139,00
CVS100/160/250 B/F, 3P bir adet kısa terminal koruyucu		LV429515	103,00
CVS400/630 N, 3P bir adet kısa terminal koruyucu		LV432591	110,00
CVS100-250 için 6'lı faz bariyer seti		LV429329	64,00
CVS400/630 için 6'lı faz bariyer seti		LV432570	86,00
Döner Kurma Kolları			
CVS100-250 için doğrudan döner kurma kolu		LV429337	191,00
CVS400/630 için doğrudan döner kurma kolu		LV432597	231,00
CVS100-250 için uzatmalı döner kurma kolu		LV429338	288,00
CVS400/630 için uzatmalı döner kurma kolu		LV432598	350,00



LV516342

Tip	Kesme kap. Icu(kA)	Anma akımı In (A)	Termik ayar sahası Ir (A)	Referans	Fiyat (TL)
*Ayarlı termik manyetik korumalı 4 Kutup 380V AC					
CVS100B	25	TM16D	12-16	LV510310	636,00
	25	TM25D	18-25	LV510311	636,00
	25	TM32D	23-32	LV510312	636,00
	25	TM40D	28-40	LV510313	636,00
	25	TM50D	35-50	LV510314	636,00
	25	TM63D	45-63	LV510315	636,00
	25	TM80D	56-80	LV510316	636,00
CVS160B	25	TM100D	70-100	LV510317	636,00
	25	TM125D	88-125	LV516312	1.187,00
CVS250B	25	TM160D	112-160	LV516313	1.344,00
	25	TM200D	140-200	LV525312	1.594,00
CVS 100F	25	TM250D	175-250	LV525313	1.594,00
	36	TM16D	Ara.16	LV510340	672,00
	36	TM25D	18-25	LV510341	672,00
	36	TM32D	23-32	LV510342	672,00
	36	TM40D	28-40	LV510343	672,00
	36	TM50D	35-50	LV510344	672,00
	36	TM63D	45-63	LV510345	672,00
CVS160F	36	TM80D	56-80	LV510346	738,00
	36	TM100D	70-100	LV510347	785,00
CVS250F	36	TM125D	88-125	LV516342	1.252,00
	36	TM160D	112-160	LV516343	1.412,00
CVS400F	36	TM200D	140-200	LV525342	1.674,00
	36	TM250D	175-250	LV525343	1.674,00
CVS630F	36	TM320D	224-320	LV540308	3.224,00
	36	TM400D	280-400	LV540309	3.506,00
CVS400N	36	TM500D	350-500	LV563308	3.761,00
	36	TM600D	441-600	LV563309	4.095,00
	36	ETS630 (LS01)	325-630	LV563506	4.767,00
CVS630N	50	TM320D	224-320	LV540318	3.798,00
	50	TM400D	280-400	LV540319	4.031,00
CVS630N	50	TM500D	350-500	LV563318	4.430,00
	50	TM600D	420-600	LV563319	4.708,00
	50	ETS630 (LS01)	325-630	LV563511	5.477,00

* Manyetik koruma: 16-250 A arası için sabit, 400 A için 5-10xIn, 600 A için 4.2-8.3xIn şeklinde ayarlanabilir.

Vigi Toprak Kaçak Akım Koruma Modülleri



Tip	Hassasiyet ayar sahası	Referans	Fiyat (TL)
3 kutup			
CVS100/160 için ME tipi	300 mA	LV429212	1.741,00
CVS100/160 için MH tipi	30 mA-10A	LV429210	2.196,00
CVS250 için MH tipi	30 mA-10 A	LV431535	3.061,00
CVS 400/630 MB tipi	300 mA-30 A	LV432455	3.361,00
3 kutup+nötr			
CVS100/160 için ME tipi	300 mA	LV429213	2.093,00
CVS100/160 için MH tipi	30 mA-10A	LV429211	2.478,00
CVS250 için MH tipi	30 mA-10 A	LV431536	3.463,00
CVS400/630 MB tipi	300 mA-30 A	LV432456	4.927,00
Bağlantı aksesuarları			
NSX100/250 için 4P Vigi modülünü 3P devre kesiciye bağlama ünitesi		LV429214	547,00
NSX400/630 için 4P Vigi modülünü 3P devre kesiciye bağlama ünitesi		LV432457	1.074,00

NOT : CVS serisine motor mekanizması takılmamaktadır. (Uzaktan kontrole uygun değildir.)
Motorlu devre kesici uygulamaları için Compact NSX serisini inceleyiniz.

EasyPact TVS Serisi Kontaktörler, 3 Kutuplu, 6 - 40A Raya Geçmeli veya Vida Tespitli

Life Is On

Schneider
Electric

5 Kasım 2018



LC1-E06



LC1-E40

Anma gücü (kW) 380/400 V 50 Hz	Anma akımı (A) < 440 V AC3 ≤ 60°C	Yardımcı kontak		Referans	Standart kumanda devresi gerilimi	Fiyat (TL)	Minimum sip. adedi
		NA	NK				
2,2	6	0	1	LC1E0601••	M5	74,00	36
2,2	6	1	0	LC1E0610••	M5	74,00	36
4	9	0	1	LC1E0901••	M5	77,00	36
4	9	1	0	LC1E0910••	M5	77,00	36
5,5	12	0	1	LC1E1201••	M5	82,00	36
5,5	12	1	0	LC1E1210••	M5	82,00	36
7,5	18	0	1	LC1E1801••	M5	95,00	36
7,5	18	1	0	LC1E1810••	M5	95,00	36
11	25	0	1	LC1E2501••	M5	122,00	36
11	25	1	0	LC1E2510••	M5	122,00	36
15	32	0	1	LC1E3201••	M5	194,00	24
15	32	1	0	LC1E3210••	M5	194,00	24
18,5	38	0	1	LC1E3801••	M5	251,00	24
18,5	38	1	0	LC1E3810••	M5	251,00	24
18,5	40	1	1	LC1E40••	M5	273,00	9

EasyPact TVS Serisi Yardımcı Kontaktörler

Vidalı bağlantı, kumanda devresi: AC

Kontak düzeni

2NA + 2NK	CAE22••	M5	64,00	36
3NA + 1NK	CAE31••	M5	64,00	36
4NA + 0NK	CAE40••	M5	64,00	36



CAE40

Kontaktör, yardımcı kontaktör ve bobinler için standart kumanda devresi gerilimleri ve kodları

AC gerilim (V) 50 Hz	24	220
LC1E09... E300, CAE için kod	B5	M5

EasyPact TVS Serisi Kontaktörler , 4 Kutuplu , 16 - 125A

Anma akımı (AC1) ≤ 55°C	Referans ⁽¹⁾	Standart kumanda devresi gerilimi	Fiyat (TL)	Minimum sip. adedi
Güç devresi AC, kumanda devresi AC				
16A	LC1E06004••	M7	88,00	-
20A	LC1E09004••	M7	101,00	-
25A	LC1E12004••	M7	115,00	-
32A	LC1E18004••	M7	138,00	-
40A	LC1E25004••	M7	194,00	-
45A	LC1E32004••	M7	232,00	-
50A	LC1E38004••	M7	318,00	-
60A	LC1E40004••	M7	500,00	-



LC1-E06004

EasyPact TVS Serisi Termik Röleleri, 3 Kutuplu, 0.1 - 40A

Life Is On

Schneider
Electric

5 Kasım 2018



LRE12



LRE355

Termik ayar sahası (A)	Birlikte kullanacağı kontaktör referansı	Referans	Fiyat (TL)	Minimum sip. adedi
Sınıf 10 A				
Vida bağlantılı				
0,1...0,16	LC1E06...E25	LRE01	99,00	-
0,16...0,25	LC1E06...E25	LRE02	99,00	-
0,25...0,4	LC1E06...E25	LRE03	99,00	-
0,4...0,63	LC1E06...E25	LRE04	99,00	-
0,63...1	LC1E06...E25	LRE05	99,00	-
1...1,6	LC1E06...E25	LRE06	99,00	-
1,6...2,5	LC1E06...E25	LRE07	99,00	-
2,5...4	LC1E06...E25	LRE08	99,00	-
4...6	LC1E06...E25	LRE10	99,00	-
5,5...8	LC1E06...E25	LRE12	99,00	-
7...10	LC1E06...E25	LRE14	99,00	-
9...13	LC1E06...E25	LRE16	99,00	-
12...18	LC1E06...E25	LRE21	99,00	-
16...24	LC1E06...E25	LRE22	99,00	-
23...32	LC1E32...E38	LRE32	133,00	-
30...38	LC1E32...E38	LRE35	150,00	-
17...25	LC1E40...E65	LRE322	181,00	-
23...32	LC1E40...E65	LRE353	194,00	-
30...40	LC1E40...E65	LRE355	194,00	-

* Daha yüksek akım değerleri için Müşteri Destek Merkezi'ni arayınız. 444 30 30.

EasyPact TVS Serisi için Yardımcı Donanımlar

Açıklama	Referans	Fiyat (TL)	Minimum sip. adedi	
Ön yardımcı kontak bloğu	1 NA + 1 NK	LAEN11	26,00	-
	2 NA	LAEN20	26,00	-
	2 NK	LAEN02	26,00	-
Yıldız üçgen için zaman gecikmesi	2 NA + 2 NK	LAEN22	41,00	-
	LC1E25...E40	LAETSD	164,00	-
Enversör mekanik kilit	LC1E06...E40	LAEM1	46,00	-
LRE röleleri için terminal bloğu	LC1E06...E38	LAEB1	45,00	-
	LC1E40	LAEB3	125,00	-

EasyPact TVS Referans Seçimi

LC1E	12	10	M	5		
				5	50 Hz	
					Bobin gerilim kodu	220 V
					Yardımcı kontak konfigürasyonu	01 1NK 10 1NA
					Nominal çalışma akımı AC3	12 A
					Kontaktör	EasyPact TVS

(2) Yalnız LC1E38'e kadar.

Verimli, güvenilir ve ergonomik çözümler



Harmony Easy XA2

Ø 22 mm kumanda butonları, mandal butonlar ve sinyal lambaları tam ihtiyacınıza göre tasarlandı.

Metal görünüme sahip plastik halkalı modern tasarım, uluslararası standartlara uygunluk, montaj ve kullanım kolaylığı, sağlam kafa ve gövde yapısı gibi özellikleriyle yeni Harmony Easy XA2 Serisi ile tanışın.

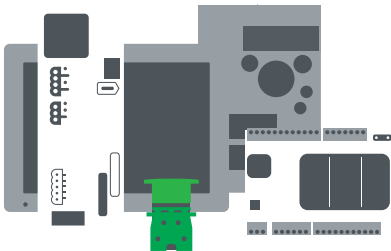

Kontrol ve Sinyal
Harmony XA2 size yeter

Harmony Stil 2

22 mm çaplı plastik seri XA2

Kumanda butonları ve sinyal lambaları IP54

Life Is On

Schneider
Electric

5 Kasım 2018



XA2-EA31



XA2-EA42



XA2-EA3351



XA2-EC51





XA2-ED21



XA2-EG21



Tip	Kontakt Düzeni	Renk	Referans	Fiyat (TL)	Min Sipariş Adedi
Yaylı buton					
	1NA	Beyaz	XA2-EA11	18,20	10
	1NA	Siyah	XA2-EA21	18,20	10
	1NA	Yeşil	XA2-EA31	18,20	10
	1NA	Sarı	XA2-EA51	18,20	10
	1NA	Mavi	XA2-EA61	18,20	10
	1NK	Kırmızı	XA2-EA42	18,20	10
İşaretli yaylı buton					
Yeşil üzerine beyaz "I" işaretli	1NA	Yeşil	XA2-EA3311	18,80	10
Kırmızı üzerine beyaz "0" işaretli	1NK	Kırmızı	XA2-EA4322	18,80	10
Beyaz üzerine siyah "↑" işaretli	1NA	Beyaz	XA2-EA3341	18,80	10
Siyah üzerine beyaz "↑" işaretli	1NA	Siyah	XA2-EA3351	18,80	10
Kırmızı üzerine beyaz "STOP" işaretli	1NK	Kırmızı	XA2-EA4342	18,80	10
Kalıcı buton					
	1NA	Beyaz	XA2-EH011	28,80	10
	1NA	Siyah	XA2-EH021	28,80	10
	1NA	Yeşil	XA2-EH031	28,80	10
	1NK	Kırmızı	XA2-EH042	28,80	10
	1NA	Sarı	XA2-EH051	28,80	10
	1NA	Mavi	XA2-EH061	28,80	10
Mantar kafalı, yaylı buton					
Ø 40mm	1NA	Siyah	XA2-EC21	20,60	10
Ø 40mm	1NA	Yeşil	XA2-EC31	20,60	10
Ø 40mm	1NA	Kırmızı	XA2-EC42	20,60	10
Ø 40mm	1NA	Sarı	XA2-EC51	20,60	10
Ø 60mm	1NA	Siyah	XA2-ER21	28,80	10
Mandal butonlar					
		Konum (1)			
Siyah mandal buton	1NA	∨	XA2-ED21	22,00	10
	1NA + 1NK	∨	XA2-ED25	29,90	10
	1NA + 1NA	∨	XA2-ED33	30,80	10
	1NA + 1NA	∨	XA2-ED53	30,80	10
	1NA	∨	XA2-ED41	22,00	10
Siyah, uzun mandallı buton	1NA	∨	XA2-EJ21	30,80	10
	1NA + 1NK	∨	XA2-EJ25	38,30	10
	1NA + 1NA	∨	XA2-EJ33	38,80	10
	1NA + 1NA	∨	XA2-EJ53	38,80	10
Kilitli buton					
	1NA	∨	XA2-EG21	56,60	10
	1NA + 1NA	∨	XA2-EG43	66,00	10
	1NA + 1NA	∨	XA2-EG63	66,00	10
	1NA + 1NA	∨	XA2-EG73	67,20	10
	1NA + 1NA	∨	XA2-EG33	67,20	10
	1NA + 1NA	∨	XA2-EG03	67,20	10

(1) ∨: 2 konumlu, kalıcı. ∨: 3 konumlu, kalıcı. ∨: 3 konumlu, 0 noktasına yay geri dönüşlü, ∨ simgesi kilitin geri çekilebilme konumunu gösterir.

Tip	Kontak Düzeni	Renk	Referans	Fiyat (TL)	Min Sipariş Adedi	
Işıklı yaylı butonlar						
	Işıklı, yaylı buton dahili "Korumalı LED"li	1NA	Beyaz	XA2-EW31B1	36,40	10
	24 V AC/DC beslemeli	1NA	Yeşil	XA2-EW33B1	36,40	10
		1NA	Kırmızı	XA2-EW34B1	36,40	10
		1NA	Sarı	XA2-EW35B1	36,40	10
		1NA	Mavi	XA2-EW36B1	36,40	10
		1NK	Kırmızı	XA2-EW34B2	36,40	10
	Işıklı, yaylı buton dahili "Korumalı LED"li	1NA	Beyaz	XA2-EW31M1	44,60	10
	220-230 V AC/DC beslemeli	1NA	Yeşil	XA2-EW33M1	44,60	10
		1NA	Kırmızı	XA2-EW34M1	44,60	10
		1NA	Sarı	XA2-EW35M1	44,60	10
		1NA	Mavi	XA2-EW36M1	44,60	10
		1NK	Kırmızı	XA2-EW34M2	44,60	10
Aksesuar						
Sıkma aparatı			ZB5-AZ905	53,20	1	

Tip	Kontak Düzeni	Referans	Fiyat (TL)	Min Sipariş Adedi
Kontak blok				
	1NA	ZA2-EE101	8,90	1
	1NK	ZA2-EE102	8,90	1

22 mm çaplı XA2, Monoblok - Sinyal Lambaları

Tip	Kontak Düzeni	Renk	Referans	Fiyat (TL)	Min Sipariş Adedi	
Sinyal Lambaları						
	Dahili "Korumalı LED"li		Beyaz	XA2-EVB1LC	12,20	10
	24 V AC/DC beslemeli		Yeşil	XA2-EVB3LC	12,20	10
			Kırmızı	XA2-EVB4LC	12,20	10
			Sarı	XA2-EVB5LC	12,20	10
			Mavi	XA2-EVB6LC	12,20	10
		Dahili "Korumalı LED"li		Beyaz	XA2-EVM1LC	13,10
220 V AC beslemeli			Yeşil	XA2-EVM3LC	13,10	10
			Kırmızı	XA2-EVM4LC	13,10	10
			Sarı	XA2-EVM5LC	13,10	10
			Mavi	XA2-EVM6LC	13,10	10

Tanım	Referans	Fiyat (TL)
-------	----------	------------

APC Ani Gerilim Koruyucular (Akım Korumalı Prizler)

Tekli Akım Korumalı Priz, Beyaz	PM1W-GR	102,84
Tekli Akım Korumalı Priz ve 2 Adet USB Hızlı Şarj Çıkışı, Beyaz	PM1WU2-GR	161,31
5 Çıkışlı Akım Korumalı Priz, Beyaz	PM5-GR	192,46
5 Çıkışlı Akım Korumalı Priz ve 2 Adet USB Hızlı Şarj Çıkışı, Beyaz	PM5U-GR	266,17
6 Çıkışlı Akım Korumalı Priz, Beyaz	PM6-GR	266,17
6 Çıkışlı Akım Korumalı Priz ve 2 Adet USB Hızlı Şarj Çıkışı, Beyaz	PM6U-GR	371,02
6 Çıkışlı Akım Korumalı Priz ve Koaks/Telefon Hattı Koruması, Beyaz	PMH63VT-GR	358,92
8 Çıkışlı Akım Korumalı Priz, Beyaz	PM8-GR	367,31
8 Çıkışlı Akım Korumalı Priz ve Koaks/Telefon Hattı Koruması, Beyaz	PMF83VT-GR	440,39



PM1WU2-GR



PM6U-GR



YENİ Schneider Electric BVS Serisi Line Interactive Kesintisiz Güç Kaynakları



BVS1000I-GR

Schneider Electric BVS 550VA, AVR, 230V, 4 Adet Schuko Çıkış	BVS500I-GR	568,47
Schneider Electric BVS 650VA, AVR, 230V, 4 Adet Schuko Çıkış	BVS650I-GR	587,28
Schneider Electric BVS 800VA, AVR, 230V, 4 Adet Schuko Çıkış	BVS800I-GR	737,42
Schneider Electric BVS 1000VA, AVR, 230V, 4 Adet Schuko Çıkış	BVS1000I-GR	940,01

CİHAZLAR VE BESLEME SÜRELERİ	BVS500I-GR	BVS650I-GR	BVS800I-GR	BVS1000I-GR
1 Modem + 1 55" 4K UHD TV + 1 Apple TV = 120 Watt	5 dk	10 dk	15 dk	17 dk
1 Modem + 1 24" Monitör + 1 PC = 180 Watt	3 dk	6 dk	9 dk	10 dk
1 Modem + 1 43" 4K UHD TV + 1 Oyun Konsolu = 240 Watt	0.5 dk	2 dk	2.5 dk	3 dk
1 Modem + 1 24" Monitör + 1 Oyun PC = 330 Watt	-	2 sn	22 sn	1 dk

Apple TV 4K: 5W Modem: 15W 43" 4K UHD TV: 71W 55" 4K UHD TV: 100W 24" Monitör: 30W PC: 135W Oyun PC: 285W Oyun Konsolu: 154W



Akıllı şarj için haberleşebilen elektrikli araç şarj istasyonları

EVlink şarj istasyonlarımız kolay kullanımı, sağlam yapısı ve kullandığı teknolojiyle evrensel bir kullanım alanına sahiptir.

EVlink park tipi ve EVlink akıllı duvar tipi şarj istasyonlarımızla enerji ölçümünün yanı sıra kullanıcı yetkilendirme, rapor oluşturma ve uzaktan bakım da yapılabilir. Tek yapmanız gereken EVlink şarj istasyonunuzu EcoStruxure™ bulut platformuna bağlamak. Artık siz de enerji yönetim raporlarına ulaşip müşteri faturalandırması için raporlarınızı düzenleyebilirsiniz.



Kolay



Hızlı



Sürdürülebilir

Detaylı bilgi için: **444 30 30**

© 2017 Schneider Electric. All Rights Reserved. Life Is On Schneider Electric is a trademark and the property of Schneider Electric SE, its subsidiaries and affiliated companies. 998-20078453_AU-GB

Life Is On

Schneider
Electric



UNICA WIRELESS

Hayatı kolaylaştırmanın bir anahtarı var.



UNICA WIRELESS kablosuz anahtarları sayesinde tüm aydınlatmaları ve panjurları uzaktan kumanda ile kontrol etmenin keyfini yaşayın.

se.com/tr

Life Is On

Schneider
Electric

Yönetim Merkezi
Küçükbakkalköy Mah. Defne Sokak
No: 3 Büyükhaneli Plaza
34750 Ataşehir, İstanbul
Tel: 0216 655 88 88
Faks: 0216 655 87 87

Müşteri Destek Merkezi
Abdurrahmangazi Mahallesi,
Ebubekir Caddesi, No: 47
Sancaktepe, İstanbul
Tel: 444 30 30
Faks: 0216 564 76 76 (sipariş için)
0216 564 76 73 (teknik destek için)
TR-Hotline@se.com

Eğitim Merkezi
Küçükbakkalköy Mah. Defne Sokak
No: 3 Büyükhaneli Plaza
34750 Ataşehir, İstanbul
Tel: 0216 655 88 88
Faks: 0216 655 87 87

Dağıtım Merkezi
Abdurrahmangazi Mahallesi,
Ebubekir Caddesi, No: 47
Sancaktepe, İstanbul
Tel: 0216 564 75 75
Faks: 0216 564 75 25 - 26

Satış Sonrası Servisler
Abdurrahmangazi Mahallesi,
Ebubekir Caddesi, No: 47
Sancaktepe, İstanbul
Tel: 0216 564 75 75
Faks: 0216 564 75 55

Manisa Fabrika
M.O.S.B. 4. Bölge, Zeki Şairoğlu Caddesi, No: 13
Manisa
Tel: 0236 213 10 40
Faks: 0236 213 10 80 - 85

Çiğli Fabrika
A.O.S.B. 10011. Sokak, No: 4
Çiğli, İzmir
Tel: 0232 357 71 71
Faks: 0232 376 78 85

Çayirova Fabrika
T.O.S.B. Organize Sanayi Bölgesi
1. Cadde, No: 6
41420 Çayirova, Kocaeli
Tel: 0262 648 04 00
Faks: 0262 658 98 70

Bölge müdürlükleri

İstanbul
Küçükbakkalköy Mah. Defne Sokak
No: 3 Büyükhaneli Plaza
34750 Ataşehir, İstanbul
Tel: 0216 655 88 88
Faks: 0216 655 88 89

Adana
Süleyman Demirel Bulvarı, Gölvedi Evleri,
A Blok, Asma Kat, No: 59/33
01170 - Çukurova, Adana
Tel: 0322 247 11 11
Faks: 0322 247 18 18

Ankara
Çukurambar, 53. Cadde, 1450. Sokak,
Ulusoy Plaza, No:9/6-7
Balgat, Ankara
Tel: 0312 286 88 08
Faks: 0312 287 92 00

Bursa
Beşevler Mahallesi, Yıldırım Caddesi,
Karya Güçlü İş Merkezi, Kat 5, B 30
Nilüfer, Bursa
Tel: 0224 211 46 76 - pbx
Faks: 0224 211 04 20

İzmir
Kazımdirik Mahallesi, 375. Sokak,
No: 18, Piramit İş Merkezi, Kat: 6
35100 - Bornova, İzmir
Tel: 0232 486 50 80 - pbx
Faks: 0232 486 30 50

Bölge büroları

Denizli
Tel: 0549 727 77 40

Malatya
Tel: 0530 776 83 21

Samsun
Tel: 0539 840 02 95

Gaziantep
Tel: 0530 393 07 94

Kayseri
Tel: 0532 476 85 77

Kocaeli
Tel: 00530 292 30 92

Konya
Tel: 0530 398 12 96

Trabzon
Tel: 0532 708 71 76

Antalya
Tel: 0533 420 98 30

İSTANBUL (Anadolu)

Atalar Elektrik San. ve Tic. Ltd. Şti.
Merkez: Fevzi Çakmak Mahallesi, Tefrik İleri
Caddesi, No: 161/A, Üstkaynarca, Pendik
Tel: 0 216 596 23 00
satis@atalar.com.tr
www.atalar.com.tr

Atalar Elektrik San. ve Tic. Ltd. Şti.
Şube: Aydınli Mahallesi, Aydınli Yolu Caddesi,
Hüzzam Sokak, No:6, Tuzla, İstanbul
Tel: 0 216 596 23 00
satis@atalar.com.tr
www.atalar.com.tr

Net Elektrik İnş. Taah. San. ve Ltd. Şti.
Şube: Hasanpaşa Mahallesi, Taşocağı Caddesi
No:7/A 8/A Kadıköy, İstanbul
Tel: 0 536 417 06 43
acibadem@netelektrik.net
www.netelektrik.net

İSTANBUL (Avrupa)

Atalar Elektrik San. ve Tic. Ltd. Şti.
Şube: Emekyemez Mah. Tenha Sokak No:8/A
Karaköy, Beyoğlu, İstanbul
Tel: 0212 249 39 80
satis@atalar.com.tr
www.atalar.com.tr

Can Ekol Elektrik Malz. Tic. ve Paz.
Okçumusa Caddesi, Şair Esref Sokak, No:13
Nurlu Han Bodrum Kat, Karaköy, İstanbul
Tel: 0 212 293 28 57
info@canekol.com
www.canekol.com

Net Elektrik İnş. Taah. San. ve Ltd. Şti.
Merkez: Yenimerdiven Sokak, No:37,
Karaköy, İstanbul
Tel: 0 212 238 33 58
info@netelektrik.net
www.netelektrik.net

**Oluşum Grup Elektrik Müh. İnş. Taah.
San. ve Tic. Ltd. Şti.**
Kaptanpaşa Mahallesi, Perpa Ticaret
Merkezi B Blok Kat: 2
No: 0033 Şişli, İstanbul
Tel: 0 212 255 44 66
info@olusumltd.com.tr
www.olusumltd.com.tr

**Seyyah Kardeşler Elektrik Taah. San.
İktisadi Org. San. Böl. Mahallesi, Atatürk
Bulvarı, No:42/E, K:1, Başakşehir, İstanbul
Tel: 0 212 615 60 07
info@s-kardeslerelektrik.com.tr
www.s-kardeslerelektrik.com.tr**

Tunçsan Elektrik Elekt. San. ve Tic.
Merkez: Perpa Ticaret Merkezi, A Blok Kat:8
No:739 34384 Okmeydanı, Şişli, İstanbul
Tel: 0 212 222 90 83
info@tuncsanelektrik.com
www.tuncsanelektrik.com

Tunçsan Elektrik Elekt. San. ve Tic.
Şube: Perpa Ticaret Merkezi, A Blok Kat:2
No:9/0024 Okmeydanı, Şişli, İstanbul
Tel: 0 212 222 90 83
info@tuncsanelektrik.com
www.tuncsanelektrik.com

Tüm Elektrik Malz. Tic. Paz. A.Ş.
Perpa Ticaret Merkezi, A Blok,
Turgut Reis Sokak, Kat: 2, No: 9/28,
Okmeydanı, Şişli, İstanbul,
Tel: 0 212 210 84 85
tumelektrik@tumgrubu.com
www.tumgrubu.com

Uzman Elektrik İnş. İth. İhr. San. Tic.
İnönü Mahallesi, Halkalı Caddesi, 320 Çıkmaz
Sokak, Erk İş Merkezi No:192/22-1 Sefaköy,
Küçükçekmece, İstanbul
Tel: 0 212 472 71 05
info@uzman-elektrik.com.tr
www.uzman-elektrik.com.tr

ANKARA

Alfa Elek. Tic. ve San. A.Ş.
Ostim Mah.1467 Cad. Elektrokent,
No: 2/33, İvedik Osb, Ankara
Tel: 0 312 310 77 21
info@alfaelektrik.com.tr
www.alfaelektrik.com.tr

Galip Müh. Elekt. San. ve Tic. Ltd. Şti.
Şube: Serhat Mahallesi, 1419. Caddesi,
No: 10, Ostim, Ankara
Tel: 0 312 354 05 27
www.gurelektrik.com.tr

Gür Elektrik ve Hırdavat Malzemeler
1241 Sokak, No: 15, Ostim,
Yenimahalle, Ankara
Tel: 0 312 310 77 21
info@alfaelektrik.com.tr
www.alfaelektrik.com.tr

Nur Global Elektrik İnş. Taah. Turizm
Anadolu Bulvarı, ATB İş Merkezi,
E Blok 112 Gimat
Yenimahalle, Ankara
Tel: 0 312 310 84 54
nurenerji@nurenerji.org
www.nurenerji.org

İZMİR

**Batisan Elekt. Ayd. İnş. Boya
San. ve Tic. Ltd. Şti.**
1203/8 Sokak, No:10/A,
Halkapınar, Konak, İzmir
Tel: 0232 4691078
batisan@batisan.com
www.batisan.com

Özşık Tic. Ltd. Şti.
Merkez: 1082 Sokak, No/B, Pamuk Plaza,
Halkapınar, Konak, İzmir
Tel: 0 232 469 83 82
info@ozsikticaret.com
www.ozsikticaret.com

Özşık Tic. Ltd. Şti.
Şube: 1203. Sokak, No:12/A,
Yenişehir, Konak, İzmir
Tel: 0 232 469 70 75
info@ozsikticaret.com
www.ozsikticaret.com

ADANA

Mesa Elektromarket İletişim Aydınlatma
Türkmenbaşı Ali Bozdoğanlı Bulvarı,
Akdağ Plaza, B Blok, No:50/1,
Seyhan, Adana
Tel: 0 322 363 33 00
mesa@mesaaydinlatma.com.tr
www.mesaaydinlatma.com

ANTALYA

Minta Elektrik Tekn. İnş. San.
Merkez: Cumhuriyet Mahallesi, 662 Sokak,
No:6 Muratpaşa, Antalya
Tel: 0 242 335 11 33
satisantalya@mintaelektrik.com
www.mintaelektrik.com

Minta Elektrik Tekn. İnş. San.
Şube: Yeni Mahalle, Derviş Eroğlu Bulvarı,
Dörtöyl Caddesi, No:37-B, Antalya
Tel: 0 242 814 15 38

**Yeğenler Elektrik Tar.Tur.
San.ve Tic. A.Ş**
Altınova Sinan Mah. Serik Cad. Hüseyin
Avsaroglu İş Merkezi No:83/A Kepez
Tel: 0242 321 38 31-31-33
bilgi@yegenlerelektrik.com
www.yegenlerelektrik.com

BURSA

Zeno Elektromarket A.Ş.
Ulu Mahallesi, 2. Doğanbey Sokak,
No:15/B, 16220, Osmangazi, Bursa
Tel: 0 224 273 13 96
satis@afacanelektrik.com.tr
www.afacanelektrik.com.tr

DENİZLİ

**Hisar Elektrik Elektronik Müh.
San. Tic. Ltd. Şti.**
Saraylar Mahallesi, Ahi Sinan Caddesi,
No: 32, Merkezefendi, Denizli
Tel: 0 258 263 33 55
hisarelektrik@hisarelektrik.com.tr
www.hisarelektrik.com.tr

ELAZIĞ

Elzem Elektrik İmalat San. ve Tic. Ltd. Şti.
Kültür Mahallesi, Şehit İdris Doğan Caddesi,
No.84/1-A, Elazığ
Tel: 0 424 212 40 04

ESKİŞEHİR

Büyükkalpler Elek. Tic. San. Ltd. Şti.
Merkez: Kurtuluş Mahallesi, Vatan Caddesi,
No:83/A, Eskişehir
Tel: 0 222 230 14 86-87-88
www.buyukkalpler.com.tr

Büyükkalpler Elek. Tic. San. Ltd. Şti.
Şube: Şair Fuzuli Caddesi, No:38, Eskişehir
Tel: 0 222 234 31 26
www.buyukkalpler.com.tr

Kıraç Elektrik İnş. Müh. San. Tic. Ltd. Şti.
Hasan Polatkan Caddesi (Atalar),
No: 3/C, Eskişehir
Tel: 0 222 236 15 00
kircac@kircacelektrik.com.tr
www.kiracotomasyon.com

GAZİANTEP

AN-EL Elektroteknik San. Tic. Ltd. Şti.
Mücahitler Mahallesi, Sani Konukoğlu Bulvarı,
25 No'lu Cadde, No: 4
Şehitkamil, Gaziantep
Tel: 0 342 220 54 60
anel@anelelektroteknik.com
www.anelelektroteknik.com

Enerji Aydınlatma San. Tic. Ltd. Şti.
Değirmiş Mahallesi, Dr. Kemal Ahi Caddesi,
13.Sokak, No:11, Gaziantep
Tel: 0 342 215 02 79
info@enerjiaydinlatma.com
www.enerjiaydinlatma.com

Geylani Elektrik San. Tic. Ltd. Şti.
İncilipınar Mahallesi, Nail Bilen Caddesi,
12 No'lu Sokak, 4/C, Şehitkamil, Gaziantep
Tel: 0 342 215 30 60
geylani@geylanienenerji.com
www.geylanienenerji.com

KARAMAN

**Konya Enerji Elektrik Malzemeleri
Tic. San. Ltd. Şti.**
Şube: Hamidiye Mahallesi, Atatürk Caddesi,
No:59/B-B, Karaman
Tel: 0338 214 99 29
karaman@konyaenerji.com.tr
www.konyaenerji.com.tr

KONYA

**Konya Enerji Elektrik Malzemeleri
Tic. San. Ltd. Şti.**
Merkez: Fevzi Çakmak Mahallesi,
Büsan Özel Org. San. Bölgesi, Kosgeb
Caddesi, No: 66, Karatay, Konya
Tel: 0322 345 09 00
bilgi@konyaenerji.com.tr
www.konyaenerji.com.tr

KÜTAHYA

Büyükkalpler Elek. Tic. San. Ltd. Şti.
Şube: Meydan Mahallesi, Mithatpaşa
Caddesi, No: 62/A, Kütahya
Tel: 0 274 216 26 94
www.buyukkalpler.com.tr

MALATYA

**Doğan Ateş Elektrik İnşaat
San. ve Tic. Ltd. Şti.**
İsmetiye Mahallesi, İrfan Sofrası Sokak,
No:18/A Battalgazi, Malatya
Tel: 0 422 323 51 13
info@doganates.com
www.doganates.com

Surtes Elektrik Elektronik Malz. İnş
Dabakhane Mahallesi, Turgut Temelli Caddesi,
Sobaçılar, No:14, Malatya
Tel: 0 422 324 53 26

MERSİN

ER Elektrik San. Tic. Ltd. Şti.
Mustafa Kemal Mahallesi, H. Okan Merzeci
Bulvarı, No: 396/A, Mersin
Tel: 0 324 226 36 37
info@erelektrik.com.tr
www.erelektrik.com.tr

SAMSUN

Galip Müh. Elekt. San. ve Tic. Ltd. Şti.
Merkez: Necipbey Caddesi, No: 29,
Kat: 2, Samsun
Tel: 0 362 244 80 60
galip@galip.com.tr
www.galip.com.tr

Galip Müh. Elekt. San. ve Tic. Ltd. Şti.
Şube: Hançerli Mahallesi 100. Yıl Bulvarı,
No: 53, İlkadım, Samsun
Tel: 0362 435 27 13
galip@galip.com.tr
www.galip.com.tr

TRABZON

Akım Elektrik Pazarlama Mühendislik
Değirmendere Mahallesi, San. Caddesi,
No: 7/1B, Ortahisar, Trabzon
Tel: 0462 325 19 19

YALOVA

Ümelsan Elk. İnş. Day. Tük. Mal. San.
İstanbul Caddesi, Ufuk Apartmanı,
No:75, Yalova
Tel: 0 226 812 18 29
info@umelsan.com.tr
www.umelsan.com.tr

Schneider Electric Teknik Eğitim Merkezi



Fiyat Listesi

Eğitimin kodu ve adı

Süre
(Gün)

Fiyat
(TL)

Elektrik Dağıtım

ED-AGST	Alçak Gerilim Sistem Tasarımı ve MyEcodial Yazılımı ile Proje Çizimi	3	2.000 TL
ED-HRGK	Harmonikler ve Reaktif Güç Kompanzasyonu	1	1.000 TL
ED-TOPR	Topraklama	2	1.500 TL
ED-YKEMC	Yıldırımdan Korunma ve EMC	2	1.500 TL
ED-OGST	Orta Gerilim Sistem Tasarımı ve Dijital Koruma Röleleri	3	2.000 TL
ED-OGHK	OG Hücreler ve Kesiciler	2	1.500 TL
ED-OGKS	OG Koruma Sistemleri, Kısa Devre Etüdü, Arc Flash, Röle Selektivite ve Koordinasyonu	2	1.500 TL
ED-AGOB	AG ekipmanlar: Operasyon ve Bakım Çözümleri	3	2.500 TL
ED-TRM	AG/OG Trafo Merkezleri	3	2.500 TL
ED-HVX	HVX Vakum Devre Kesiciler - 36kV'a kadar	1	900 TL
ED-PIX	PIX hücreler (SF6 ve vakum kesicili)	1	900 TL
ED-RM6	RM6 Gaz İzoleli Devre Kesiciler - 24 kV'a kadar	1	900 TL
ED-RN2C	Ringmaster RN2C Hücre	1	900 TL
ED-MCSET	MCset 1 2 3 Hücreler - Kullanımı, Devreye Alma & Bakım	1	900 TL
ED-DTR	Dağıtım Trafoları - Prensipleri, Kullanımı, Devreye Alma & Bakım	1	900 TL
ED-SEPAM	Sepam Röleler	2	1.750 TL
ED-MICOM1	MiCOM Px20 ve Px40 Röleler	2	1.750 TL
ED-MICOM2	MiCOM Px30 Röleler	2	1.750 TL
ED-MICOM3	OG Motor Koruma Röleleri- MiCOM P22x ve P24x	2	1.750 TL
ED-VAMP	OG Motor Koruma Röleleri - VAMP40 koruma rölesi	2	1.750 TL
ED-MICOM4	Jeneratör Koruma Rölesi - MiCOM P34x	2	1.750 TL
ED-MICOM5	Mesafe Koruma Rölesi - MiCOM P44x	2	1.750 TL
ED-MICOM6	Hat Diferansiyel Koruma Rölesi - MiCOM P52x ve P54x	2	1.750 TL
ED-MICOM7	Trafo Diferansiyel Koruma Rölesi - MiCOM P63x ve P64x	2	1.750 TL
ED-SM6	SM6-36 Hücreler	2	1.750 TL
ED-F400	F400 Hava İzoleli Hücre - 36kV	1	900 TL
ED-ANSI	Koruma Mühendisliği- ANSI koruma fonksiyonları	2	1.750 TL
ED-EAPM	Enerji Analizörleri - PM	1	900 TL
ED-EAION	Enerji Analizörleri - ION	2	1.750 TL

Bina Otomasyonu

BM-KNXB	KNX-Basic Programlama ve Devreye Alma (KNX Association Onaylı Sertifika Programı)	5	1.200 Euro
BM-KNXADV	KNX-Advance Programlama ve Devreye Alma (KNX Association Onaylı Sertifika Programı)	5	1.200 Euro
BM-KNXDAP	KNX Projede Ürün Seçimi, Malzeme Listesinin Çıkarılması, Programlanması ve Programlama Komutları	4	500 Euro
BM-EcoXpert	EcoXpert Eğitimi - Sertifika Programı	5	2.000 Euro
BM-STX	SmartStruxure - Sertifika Programı	5	2.500 USD

IT- Data Center

IT-STX	StruxureWare - Sertifika Programı	6	2.500 USD
IT-ATD1	Accredited Tier Designer-Level1 (Uptime Institute Sertifika Programı)	3	4.070 USD

Endüstriyel Kontrol

EK-HK212	Bina HVAC Uygulamalarında Hız Kontrol Cihazı-ATV212	1	800 TL
EK-HK31	AC motorlarda Hız Kontrol Uygulamaları - ATV31/ATV312	1	800 TL
EK-HK32	AC motorlarda Hız Kontrol Uygulamaları - ATV32	2	1.000 TL
EK-HK711	AC motorlarda Hız Kontrol Uygulamaları - ATV71	2	1.000 TL
EK-ATVPRC	ATV Process - ATV6xx ve ATV9xx serileri	2	1.000 TL
EK-HKMX	Mx Serisi Hız Kontrol Cihazları	3	2.000 TL
EK-YY48	Yumuşak Yolvericiler- ATS48/22	1	800 TL
EK-MCL1	Hareket Kontrol Temelleri (Seviye-1)	3	1.500 TL
EK-MCL2	Lex32 Servo Sürücüler (Seviye-2)	2	1.000 TL
EK-MCL3	Motion Controller - Lexium Hareket Kontrolörü (Seviye-3)	3	1.500 TL
EK-TESYST	TeSysT Motor Yönetim ve Koruma Sistemi	2	1.500 TL
EK-TEYSU	TeSysU Entegre Motor Yolverici	1	1.000 TL
EK-SOTU	Sensörler ve Otomasyon Uygulamaları	2	1.000 TL
SoMachine1	SoMachine Programlama - Seviye1	3	1.000 TL
SoMachine2	SoMachine Programlama - Seviye2	3	1.500 TL

Schneider Electric Teknik Eğitim Merkezi



Fiyat Listesi

Eğitimin kodu ve adı		Süre (Gün)	Fiyat (TL)
OK-OTOG	Otomasyona Giriş ve Zelio Uygulamaları	2	800 TL
OK-TWDP	Twido PLC programlama	2	1.000 TL
OK-M221	M221 PLC'nin SoMachine-Basic Yazılımı ile Programlanması	e-learning	Ücretsiz
OK-HAB	Haberleşme Protokolleri (CanOpen, Modbus, Modbus TCP, Profibus)	2	1.000 TL
OK-UNTY1	UnityPro ile PLC Programlama-Seviye1 (M340-M580-Premium-Quantum)	3	1.500 TL
OK-UNTY2	UnityPro ile PLC Programlama-Seviye2 (M340-M580-Premium-Quantum)	3	1.500 TL
OK-XBTG1	Otomasyonda Operatör Paneller-Seviye1	2	1.000 TL
OK-XBTG2	Otomasyonda Operatör Paneller-Seviye2 (Multimedia, Datasharing, Web-Gate, IDS)	1	1.000 TL
OK-HSBY	UnityPro ile Hot-Standby (Premium ve Quantum PLC)	2	1.000 TL
OK-QSIL	Quantum SIL3 Safety	3	4.500 TL
OK-CTCT	SCADA Yazılımı- VijeoCitect Konfigürasyon	3	1.500 TL
OK-CTCD1	VijeoCitect Scada-Customisation&Design	2	2.500 TL
OK-CTAR1	VijeoCitect Scada-Architecture&Redundancy	2	2.500 TL
OK-CTDT1	VijeoCitect Scada-Diagnostic&Troubleshooting	2	2.500 TL
OK-CTCC2	VijeoCitect Scada-CiCode ile Programlama	2	2.500 TL
OK-CTMES	Vijeo Citect İle İleri Düzey Programlama, MES, SQL Server Veri Tabanı Uygulamaları	3	3.000 TL
OK-CTH2	VijeoHistorian	3	3.000 TL
OK-PES1	StruxureWare PE Konfigürasyonu (DCS)- Temel Seviye	3	3.000 TL

Eğitim kayıt kuralları:

- > Fiyatlarımıza %18 KDV dahil değildir. Bu fiyatlar kurs süresinin toplam bedeli olup TL bazındadır.
- > Yukarıdaki fiyatlar, İstanbul'da yapılacak olan eğitimlerin fiyatlarıdır. Firmaya özel ve başka illerde yapılması istenen eğitimlerle ilgili Eğitim Departmanından teklif istenmelidir.
- > Kurs, öğle yemeği, kahve molaları, eğitim notları ve sertifika bedellerini kapsamaktadır.
- > Kurs katılım bedeli, kurs başlangıç tarihinden 1 hafta önce banka hesabına nakden havale yolu ile yatırılmalı, açıklama kısmına "eğitim bedeli" diye yazılmalı ve banka dekontunun takibi için 0216 564 7575 numaralı faksa veya Tr-egitim@se.com mail adresine gönderilmesi gerekmektedir.
- > Bir eğitim iptal edildiğinde, herhangi bir nedenle katılmama durumunda, 7 iş gününden önce haber verilmesi koşuluyla ödenen ücret, bir başka eğitimde kullanılmak üzere açık hale dönüştürülür.
- > Eğitimlerin başlangıç tarihinden önceki iki iş gününde eğitim başvurusunun iptal edilmesi durumunda, iptal edilen katılımcıya ait eğitim bedeli fatura edilir.
- > Faturalanan şirket bu bedeli ödemekle yükümlüdür.
- > Eğitim Kitapları Schneider Electric'in malıdır ve parça veya bütün olarak çoğaltılmaları yasaktır.
- > Detay bilgi için, Eğitim Dept. Md. Sn. Nilay Aydın ile irtibata geçebilirsiniz.

Banka hesap numaraları

- > **İş Bankası** Ege Kurumsal Şubesi, Şube No= 3399, Hesap=11743 İş Bankası IBAN No: TR83 0006 4000 0013 3990 0117 43
- > **Akbank** Doğu Kurumsal Şubesi, Şube No=798, Hesap=18801 Akbank IBAN No: TR50 0004 6007 9888 8000 0188 01

Eğitimlerle ilgili detay bilgileri se.com/tr adresinde bulabilirsiniz.

Schneider Elektrik Sanayi ve Ticaret A.Ş.

Küçükbakkalköy Mah. Defne Sokak, No:3
(34750) Ataşehir, İstanbul
Tel: 90 (216) 655 8888
Faks: 90 (216) 655 8809
se.com/tr

Fatura Adresi ve Bilgileri:

Vergi Dairesi: Mesir
Vergi Hesap No: 617 004 2067

Schneider Elektrik Sanayi ve Tic. A.Ş.
Organize Sanayi Bölgesi 4.Kısım, Zeki Şairoğlu Cad.
Keçiliköy Mah.No:13, Yunusemre, Manisa
Tel: 90 (236) 213 1040
Faks: 90 (236) 213 1080
Ticaret Sicil No.: Manisa- 13052

Fatura Adresi:

Schneider Elektrik Sanayi ve Ticaret A.Ş.
Organize Sanayi Bölgesi 4.Kısım, Zeki Şairoğlu Cad.
Keçiliköy Mah.No:13 45030
Yunusemre, MANİSA
Tel: 90 (236) 213 1040
Faks: 90 (236) 213 1080
Vergi Dairesi: Mesir
Vergi Hesap No: 617 004 2067



Yenilenen evlere eşsiz bir dokunuş.

Schneider Electric'in kişiselleştirilebilir anahtarları ile evinize tek dokunuşla yepyeni bir stil katabilirsiniz.

İç mekanınızı tamamlayan deseni veya rengi seçin, kendi kişisel tasarımınızı sergileyin. Yeni **Odace You** serisinin sonsuza kadar özelleştirilebilir olanakları sayesinde eşsiz bir stil kazandırın.



Odace You

se.com/tr

Life Is On

Schneider
Electric



FAZTicaret.com
ile tanışın, Schneider Electric ürünlerine
bir tıkla ulaşın!



1 günde
teslimat



Kredi kartına
taksit



Siteye özel
kampanyalar



İlk alışverişinize özel
ek indirim

Schneider Electric, FAZTicaret'i elektrikçilerimize gururla sunar.

Türkiye'de eşi benzeri bulunmayan ve sadece siz elektrikçilerimize özel bu proje sayesinde Schneider Electric ürünlerine bir tıkla kolayca ulaşabileceğiniz, aldığınız ürünleri taksitlendirebileceğiniz ve FAZTicaret'e özel sürpriz kampanyalardan yararlanabileceksiniz.

FAZTicaret ile vereceğiniz her siparişte FAZPuan kazanma ve FAZPuan'ın ödül dünyasından dilediğinizi seçme şansı da sizi bekliyor. Üstelik satın aldığınız ürünler en geç 3 iş günü içerisinde adresinize teslim ediliyor.